

Façade

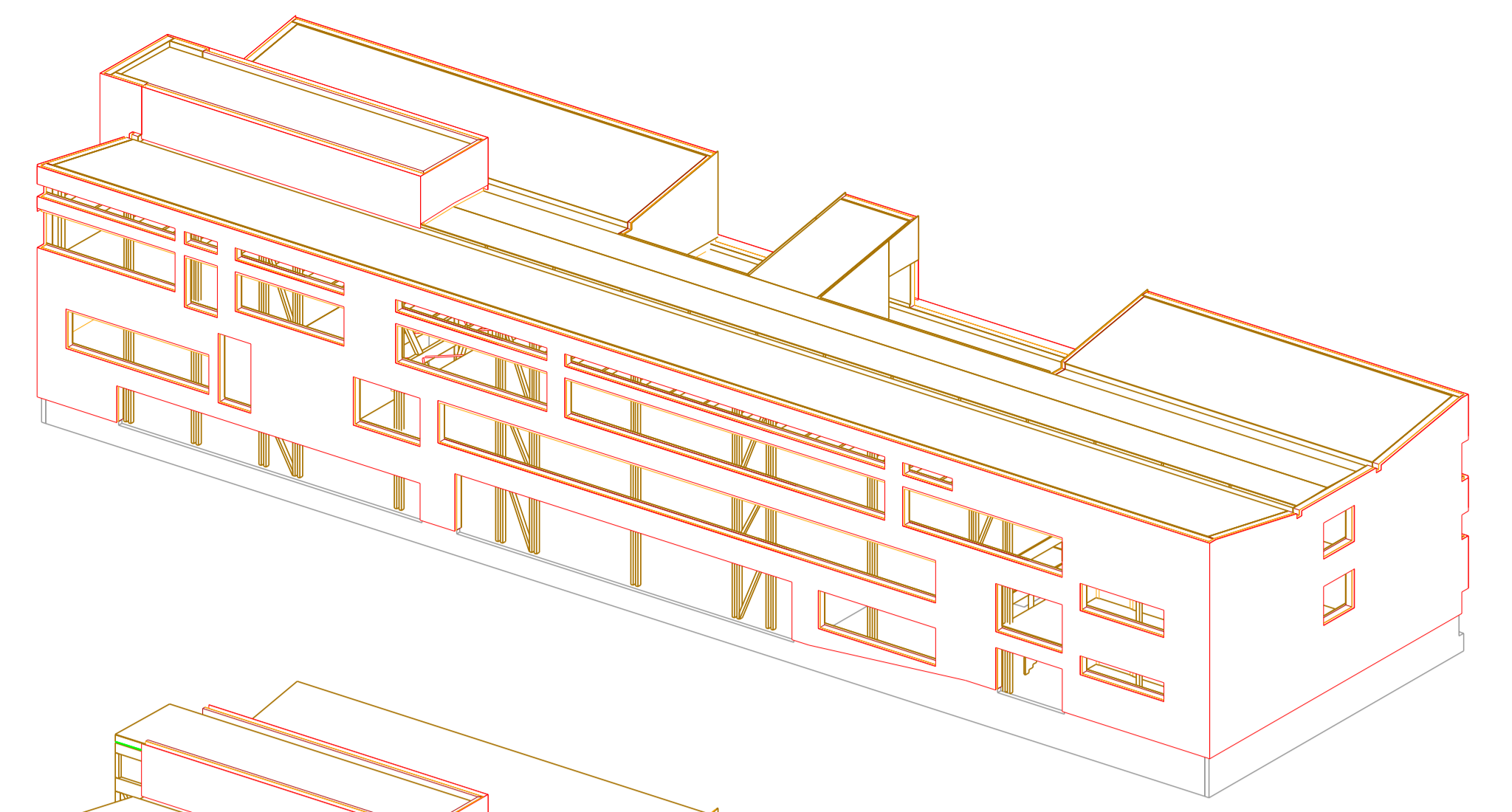

Couverture étanchéité, mur bois R+2

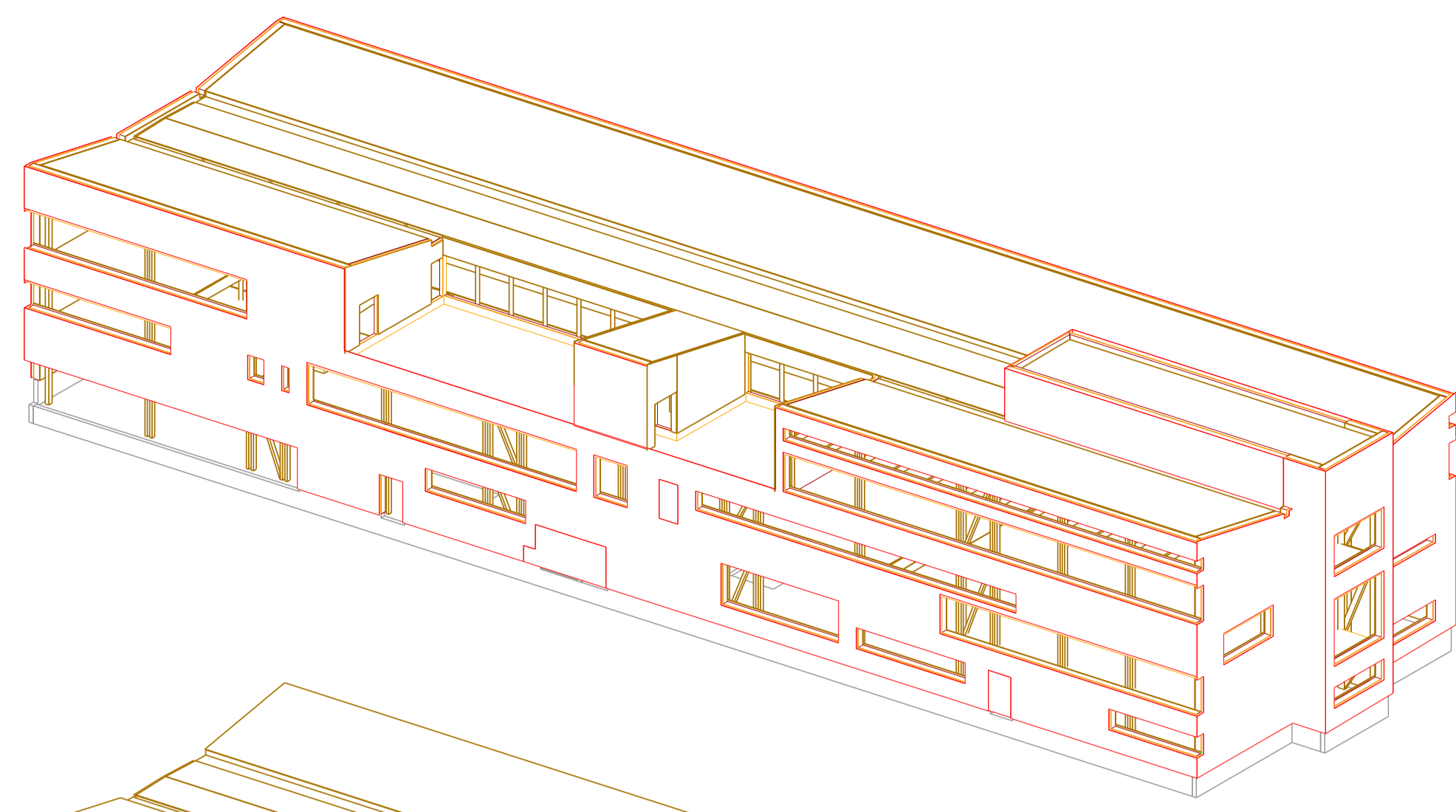
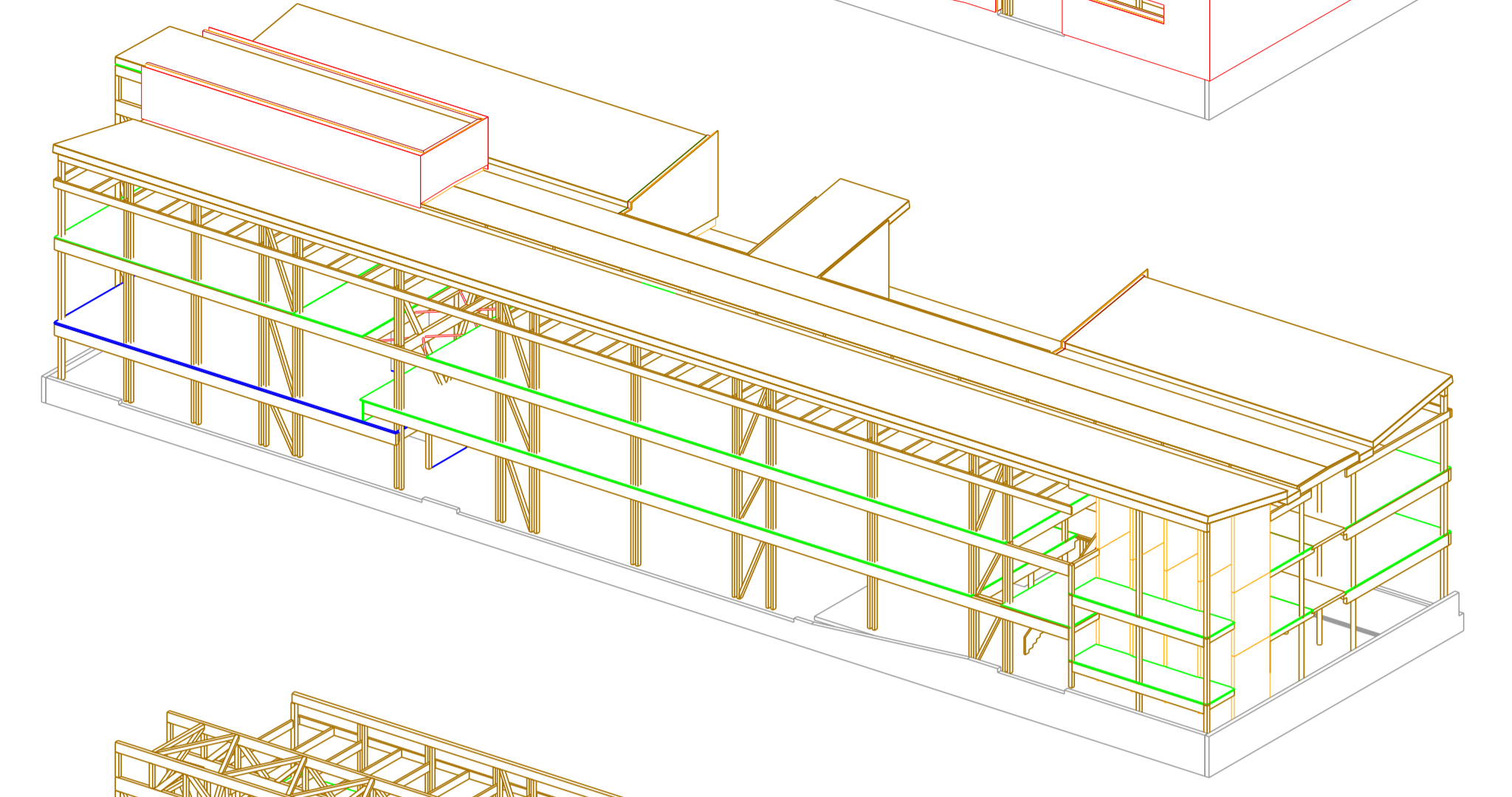
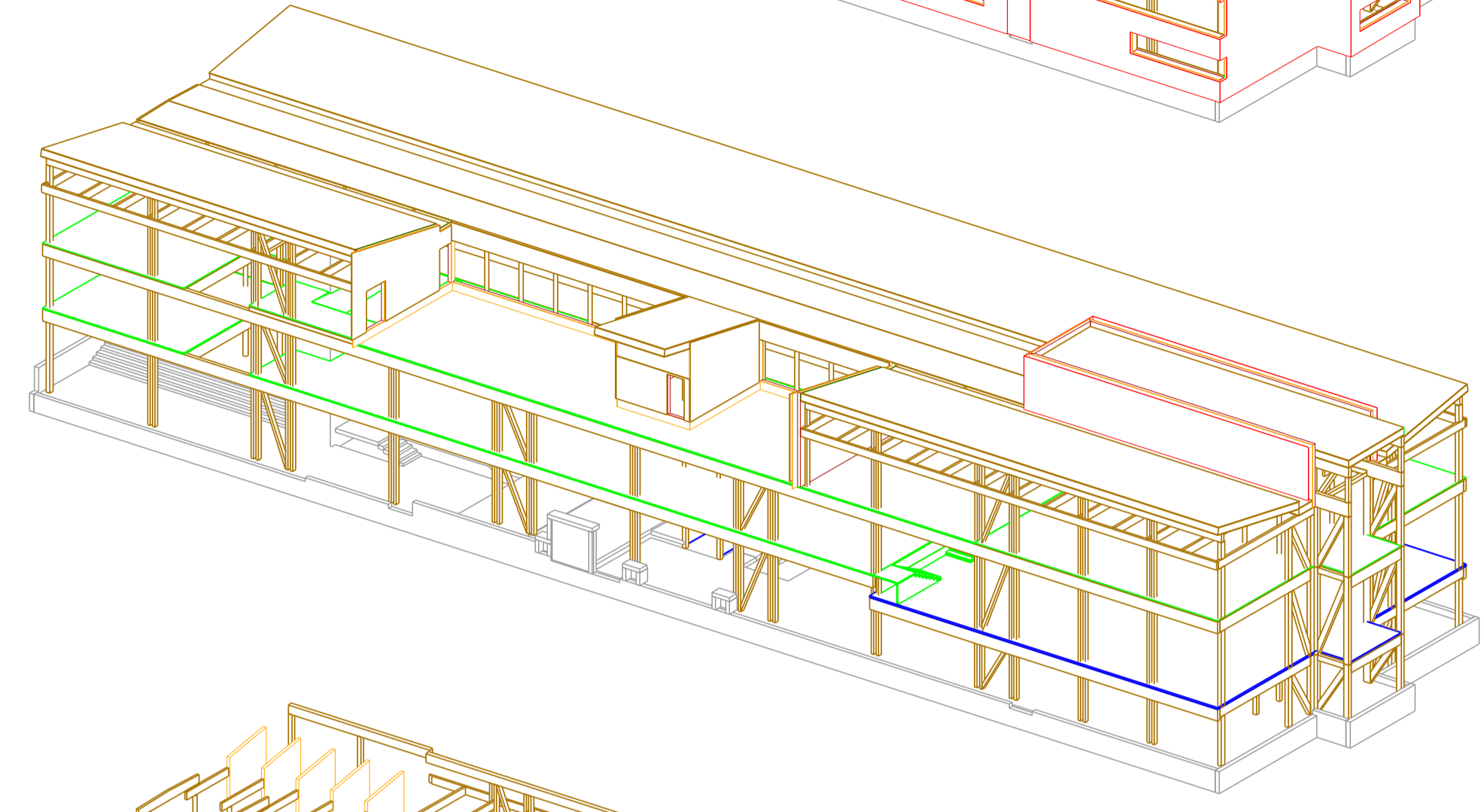

Structure bois R+2 et charpente

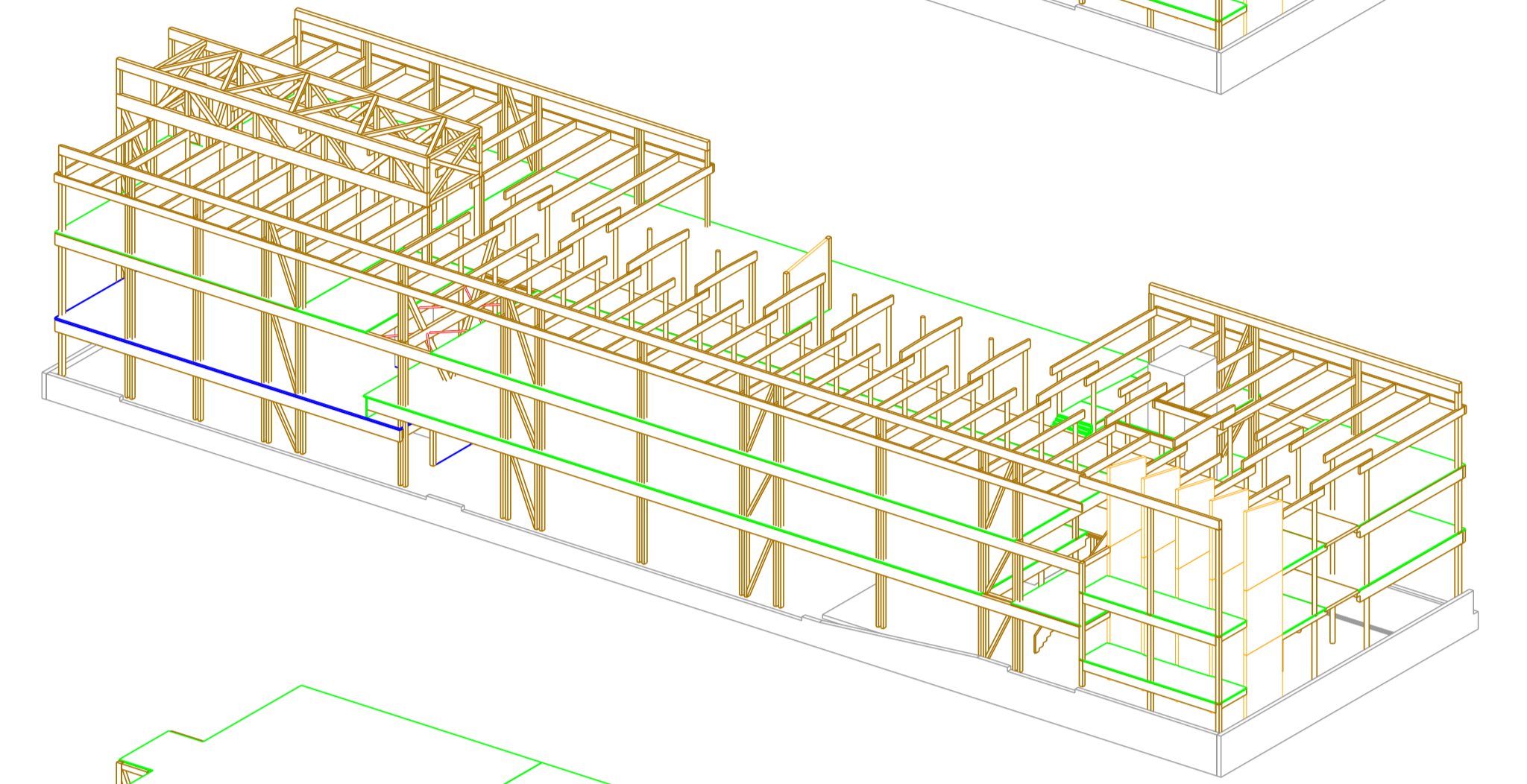
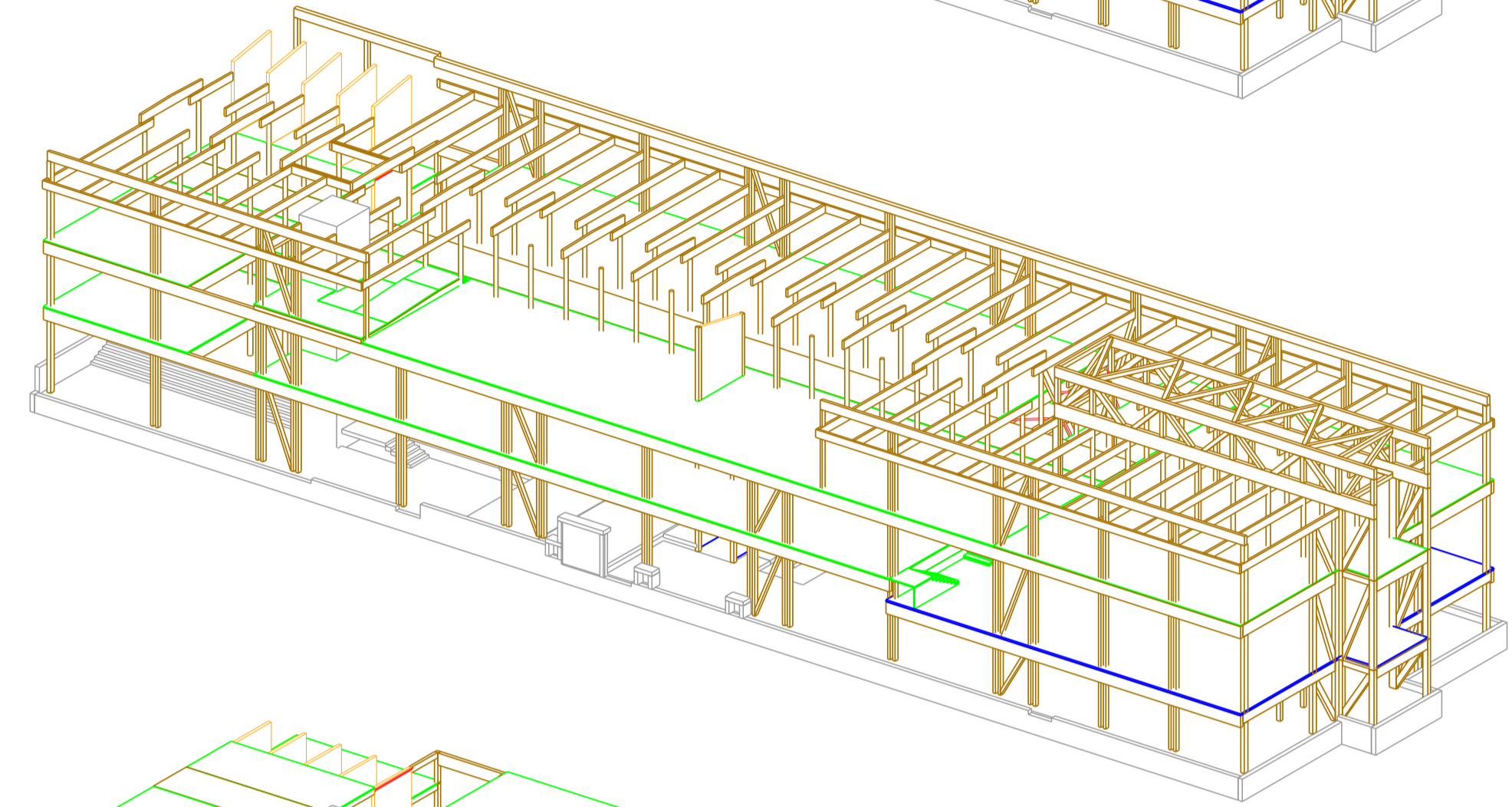

Plancher bas R+2

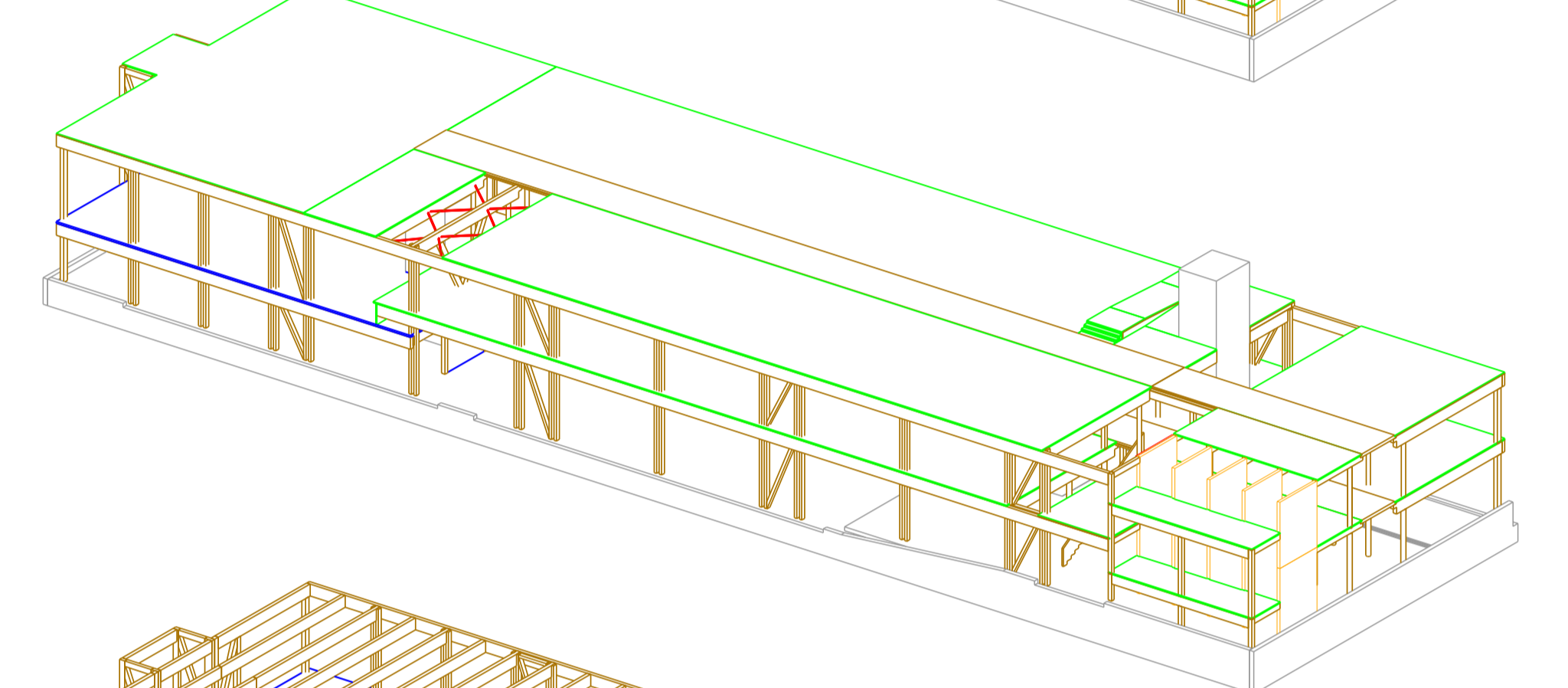
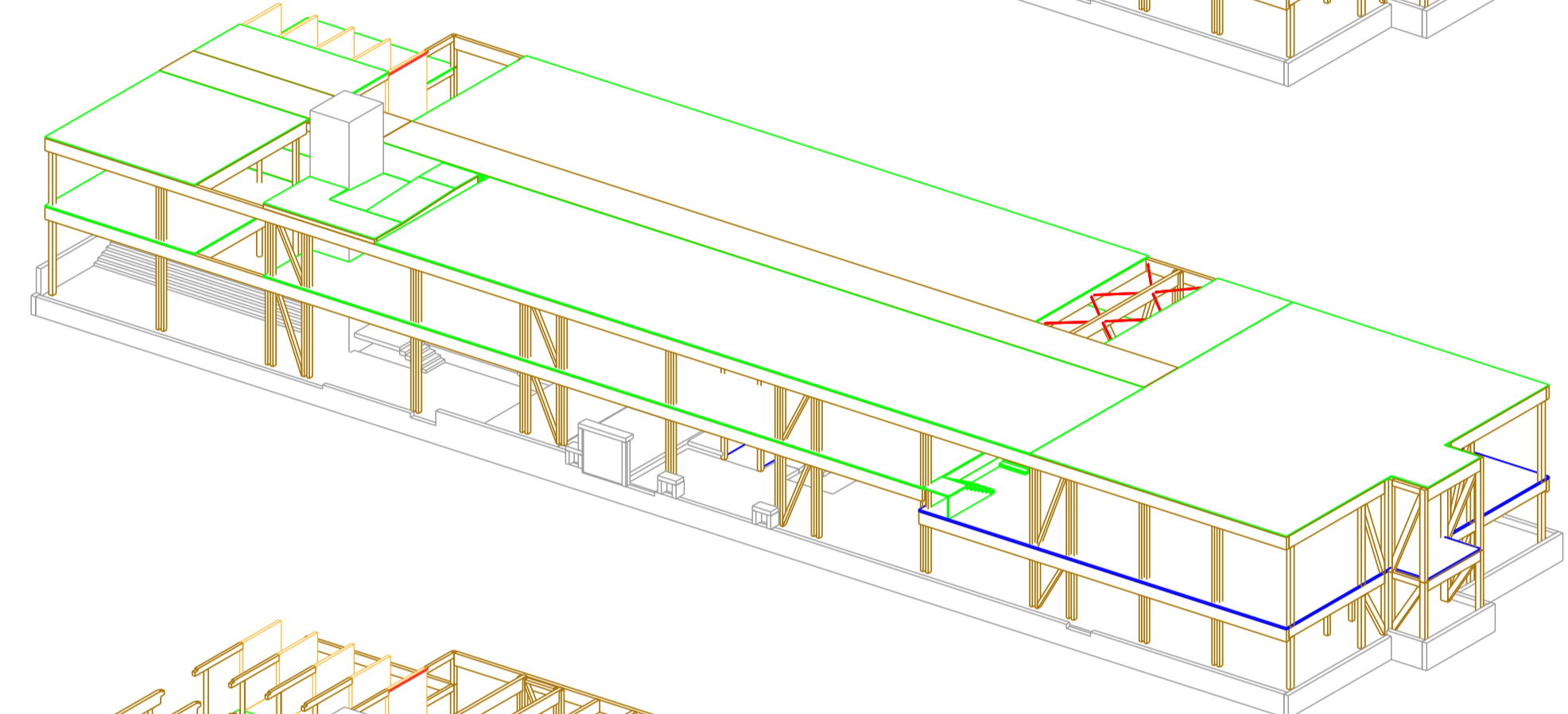

Structure bois R+1

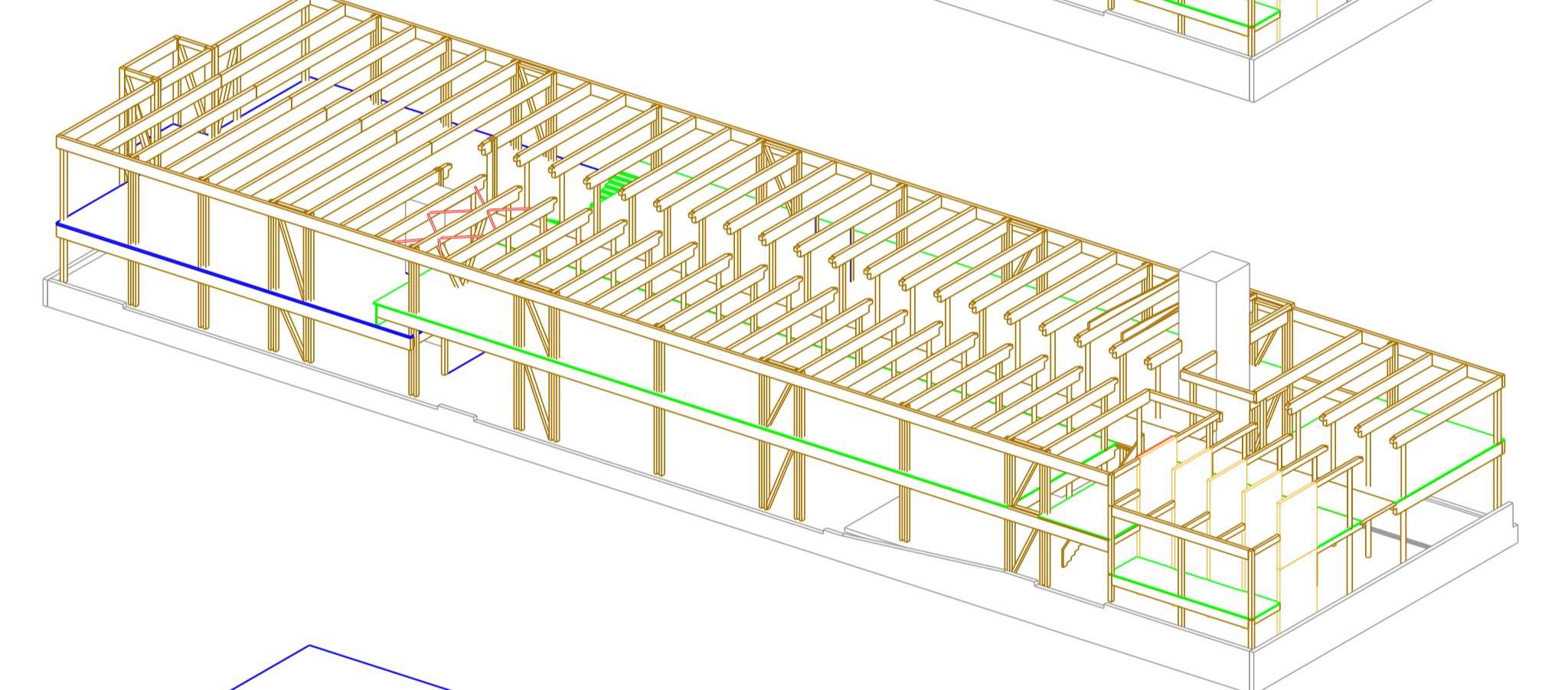
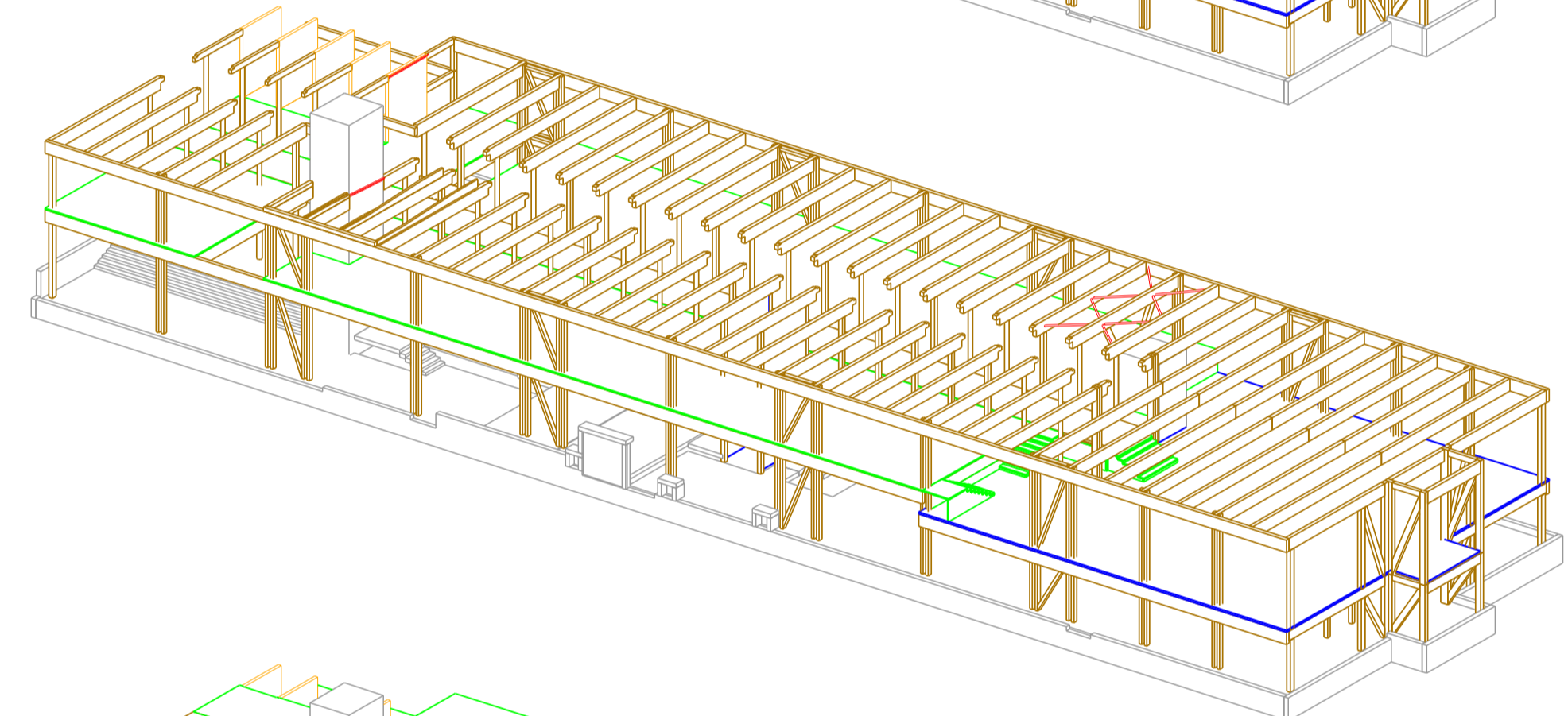

Plancher bas R+1

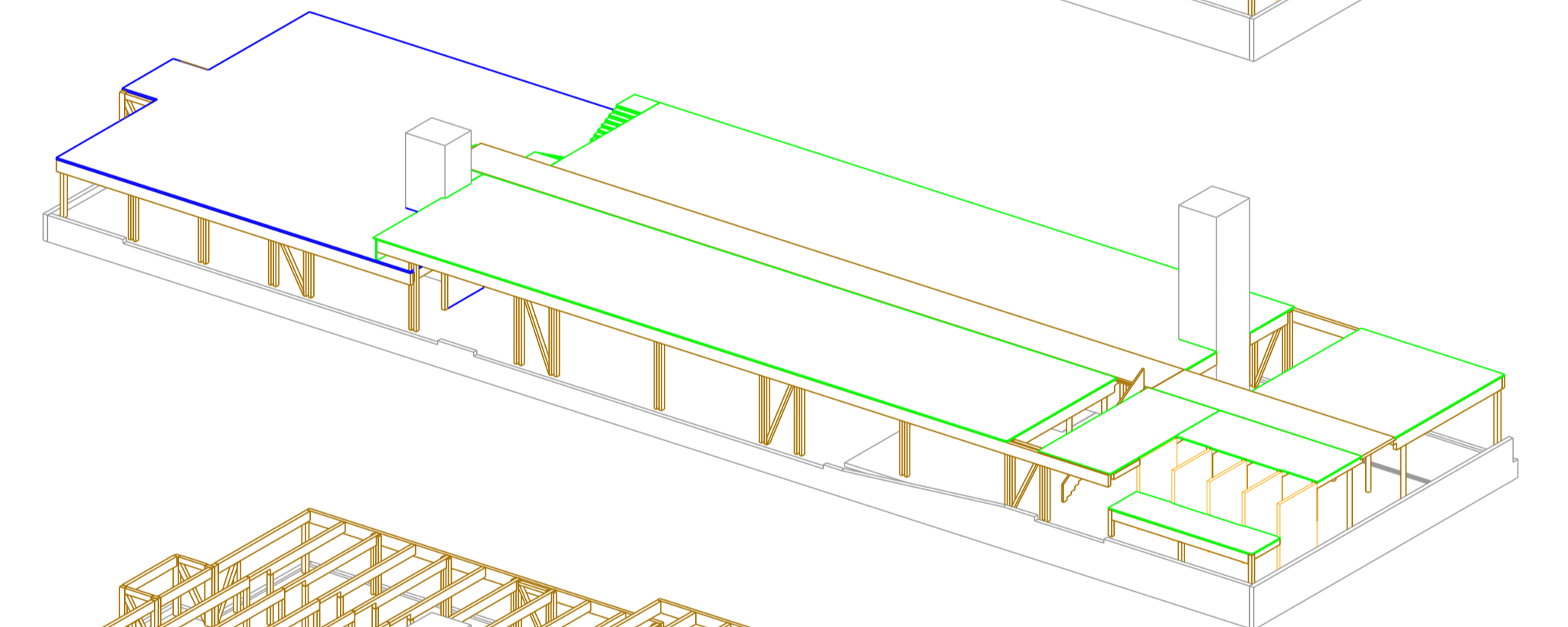
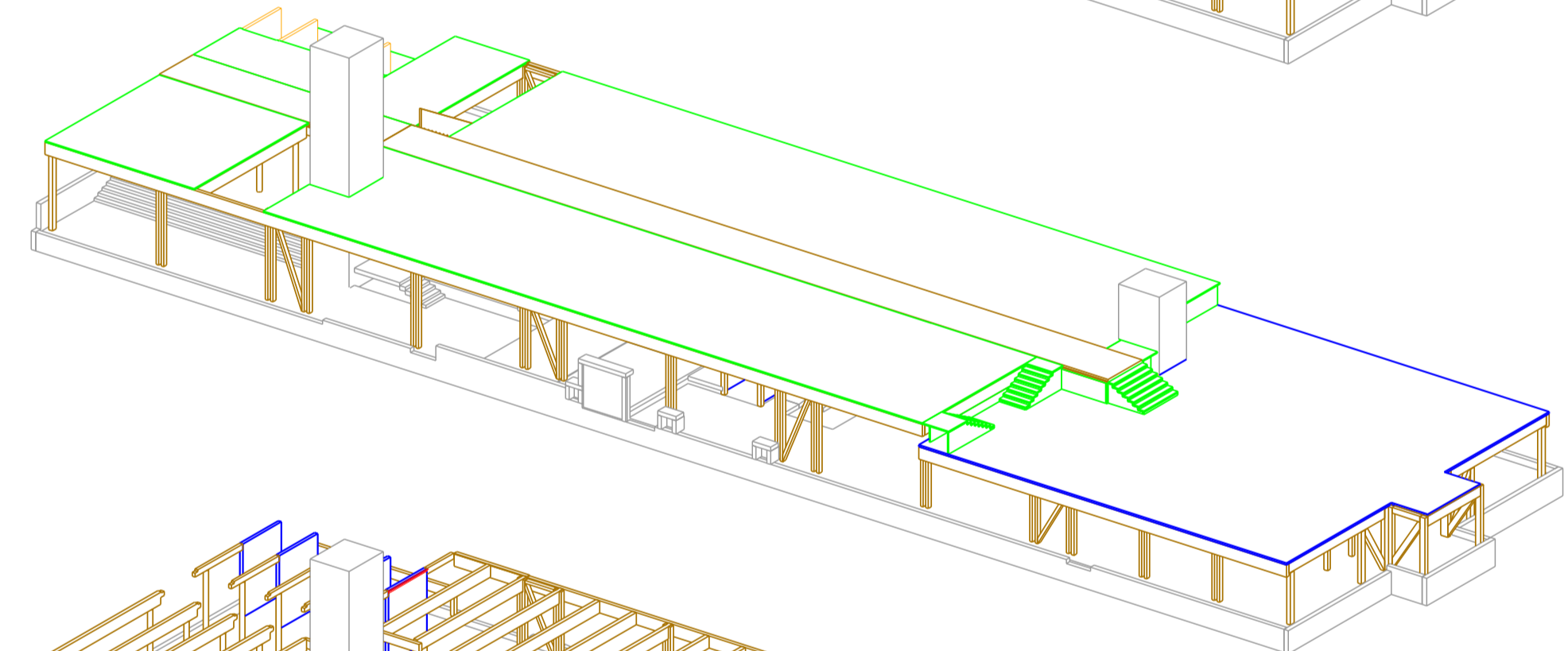

Structure bois RDC

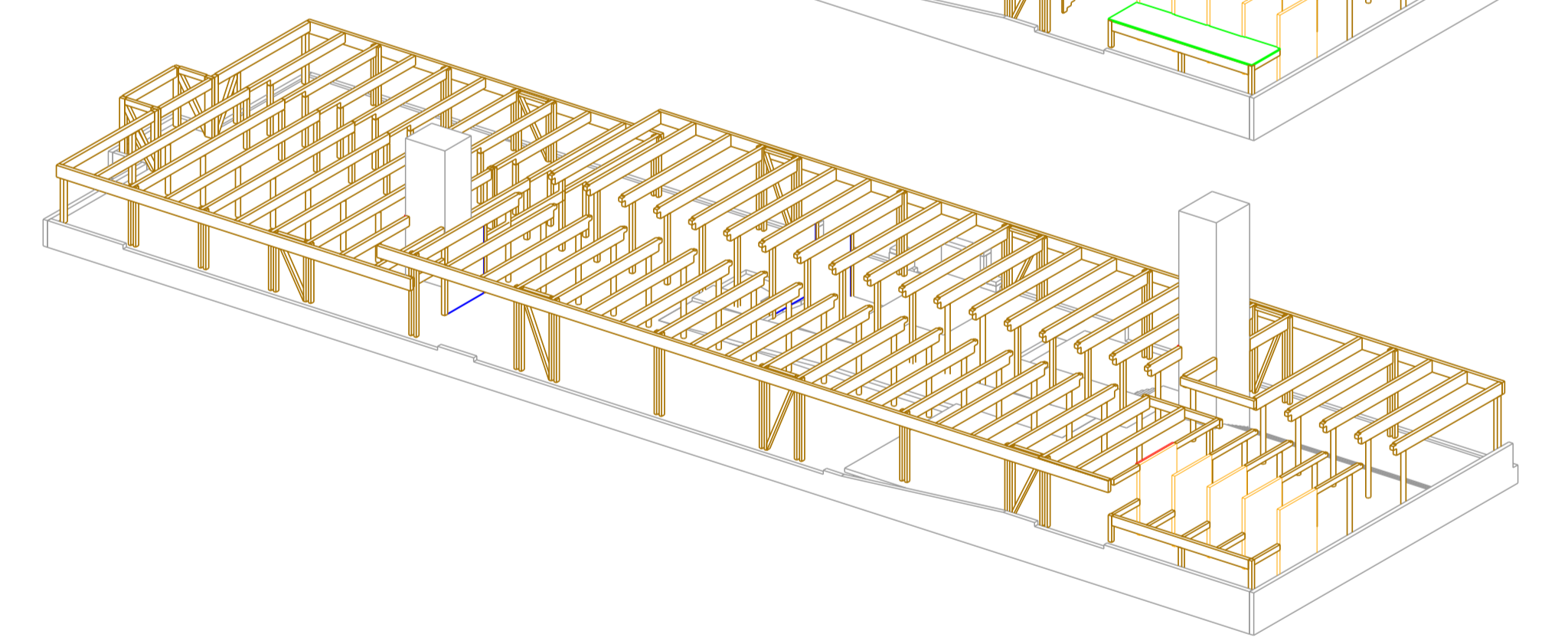
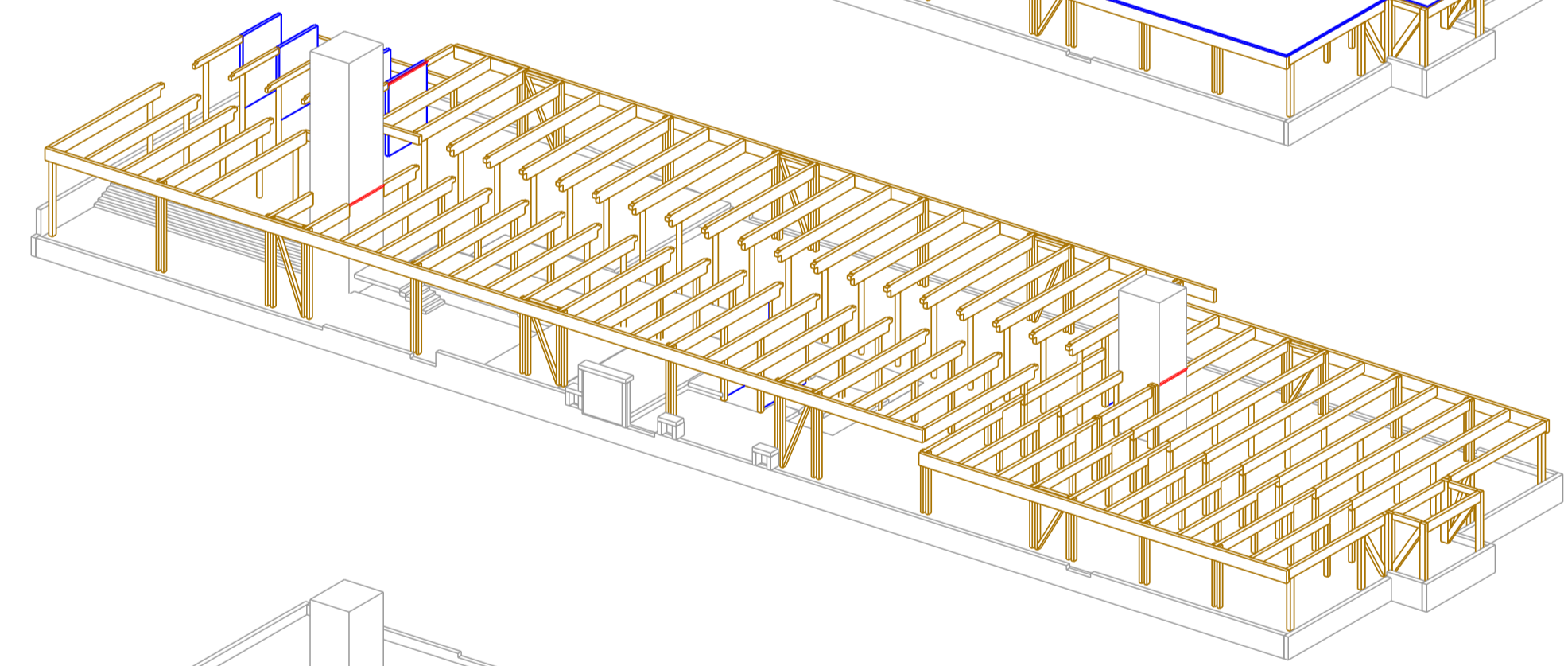

Structure béton

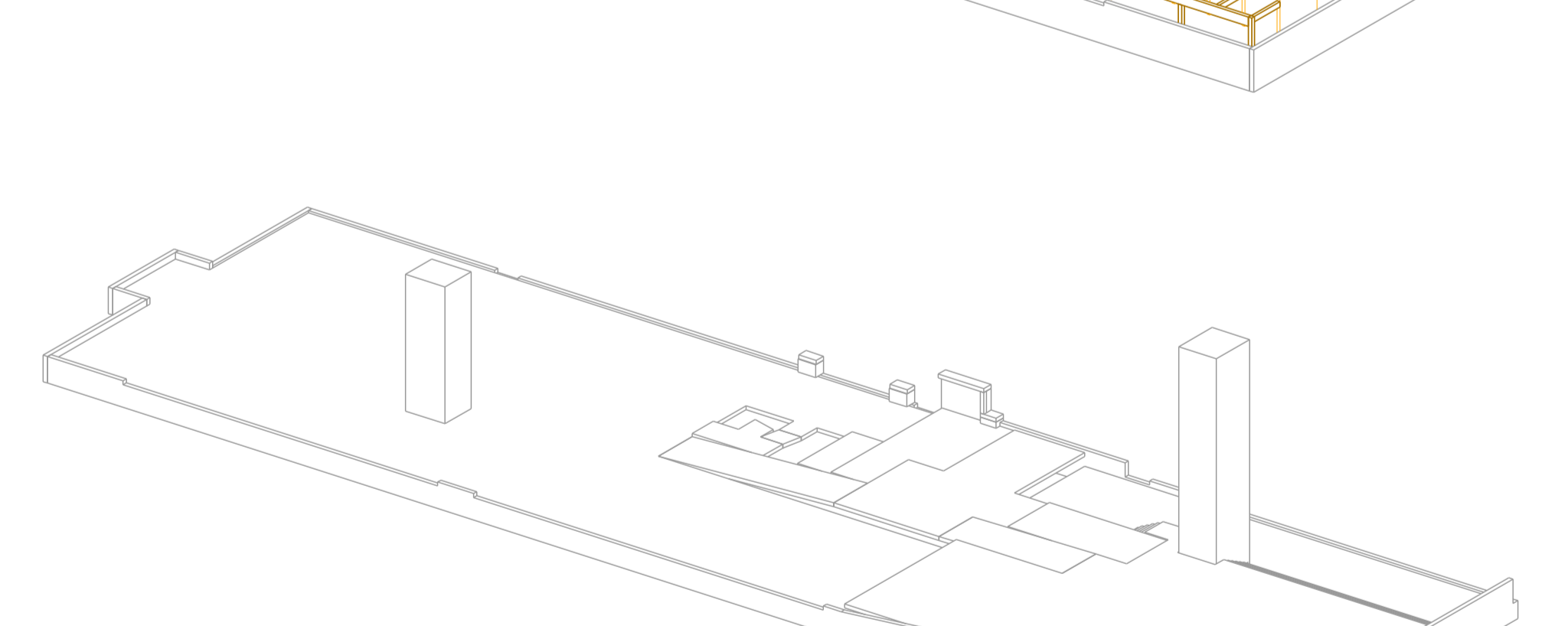
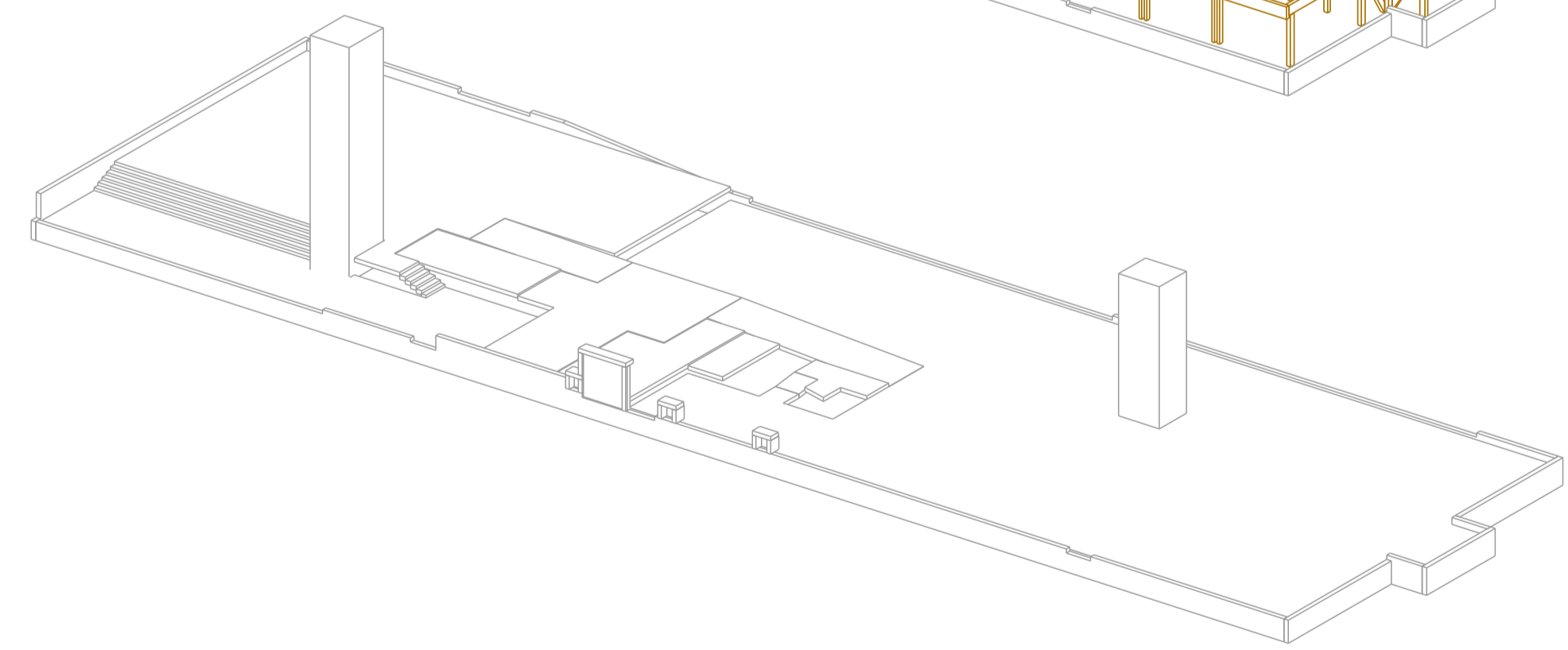

Angle Sud-Est

Angle Nord-Ouest

Ville d'Issy-les-Moulineaux
Groupe scolaire du Fort et Boulodrome

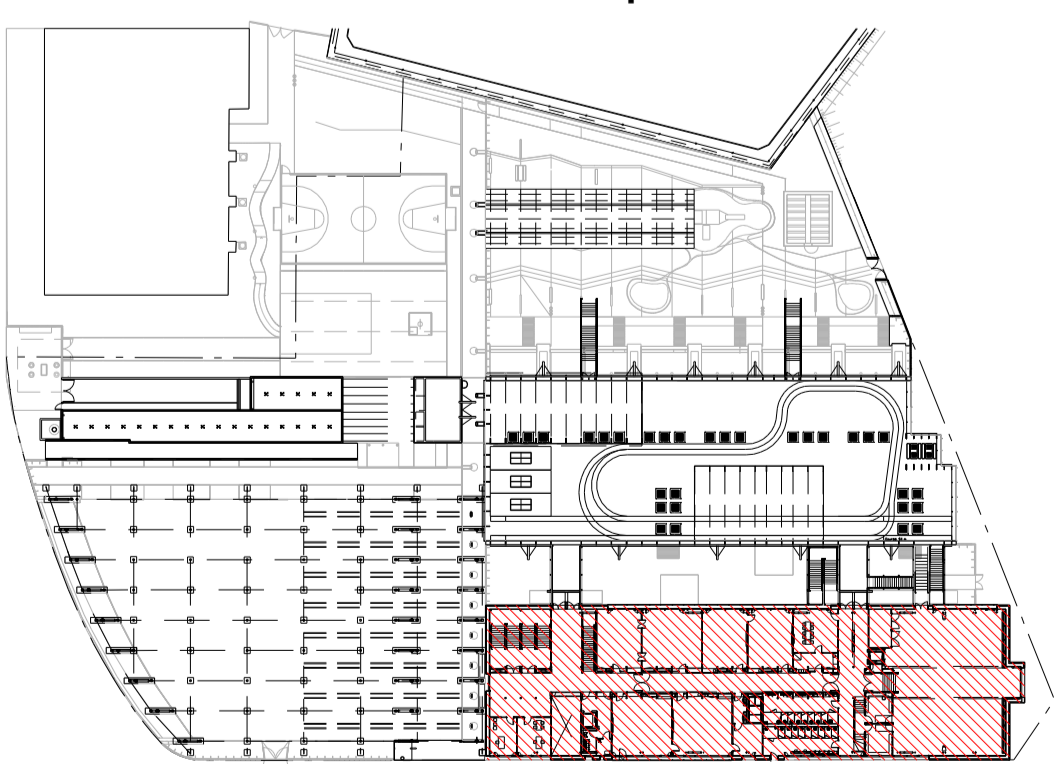

D.C.E.

S.E.M.A.D.S
13 bis rue Auguste Gervais
92130 Issy-les-Moulineaux

SOCOTEC	Bureau de contrôle	Immeuble Le Gallée 2/4 rue Andras Beck 92264 Issy-les-Moulineaux Cedex	veronique.brenet@socotec.fr	01.40.83.18.80	01.40.94.98.00
QUALICONSULT	Coordinateur SPS	85 rue Henri Barbusse 92143 Clamart	clamat.qc@qualiconsult.fr	01.55.95.09.49	01.55.95.09.40
EUROCOORD	Coordinateur SSI	45 rue de Mathay 92040 Courmelles en Paris	roudi@eurocoord.fr	01.39.31.79.32	01.39.31.79.82
SONIA CORTESE	Architecte	60 rue des Vignes 75020 Paris	contact@soniacortese.eu	01.43.48.58.20	01.43.30.39.11
BERNARD DUFOURNET	Architecte	28 bd poissonnière 75009 Paris	dufournet@wanadoo.fr	01.45.23.13.46	01.45.23.03.34
TERME INGENIERIE	Economiste	101 rue Champagnet 75018 Paris	ber@terme-ingenierie.com	01.42.59.83.53	02.42.59.83.34
ICE BE FLUIDES	Fluides	2 imp. de la Blaudrière 37510 Batton Miré	richard@grandfluide-fluides.fr	02.47.47.80.47	02.47.47.74.93
GALLARD TECHNOLOGIE SCOP	Bois	10 Av de la Croix Rouge 84200 Avignon	contact@bet-qbond.com	04.90.86.16.96	04.90.86.95.00
AUTYANGIS ACOUSTIQUE	Acoustique	4 cité de l'Industrie 92011 Paris	info@autyangis.com	01.43.14.29.01	01.43.14.29.03
VE	VRD	21 rue de la Tourne 93170 Drailly la Borre	iczyzy@sterborange.fr	01.34.12.79.53	01.34.12.78.70
AFCORA	Telle tendue	113 Av. André Bonard 94110 Arcueil	je@constrafarcora.com	01.41.98.66.33	01.49.08.93.04

PLAN BET BOIS				
BATIMENT PRINCIPAL				
N 01				
Axonométries structurelles par phasage				
FICHER	DATE	ECHELLE	INDICE	EMETTEUR
ISSY DCE G15 P11 Plans	02.2011		A	XAVIER CECCARELLO

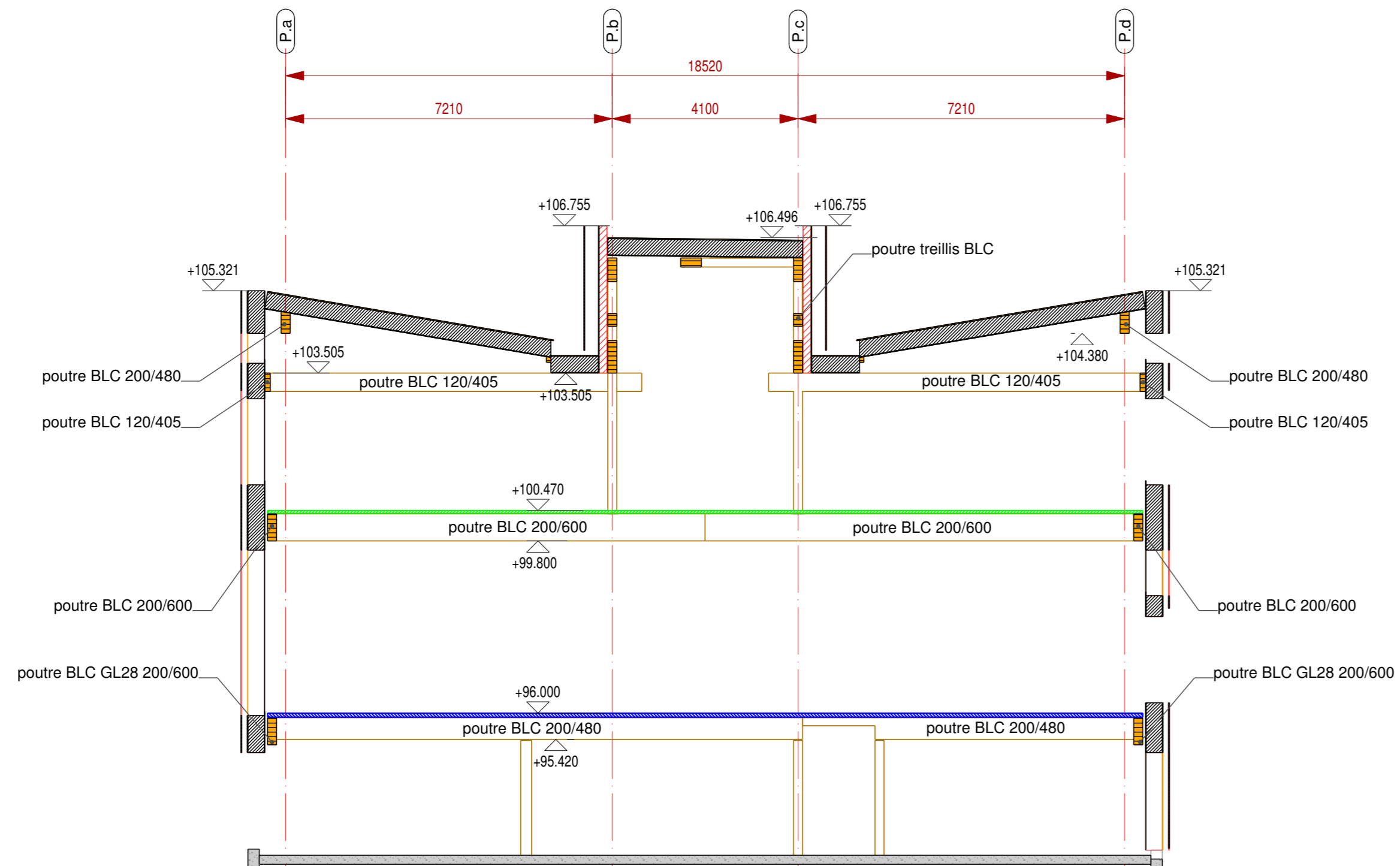

Coupe G

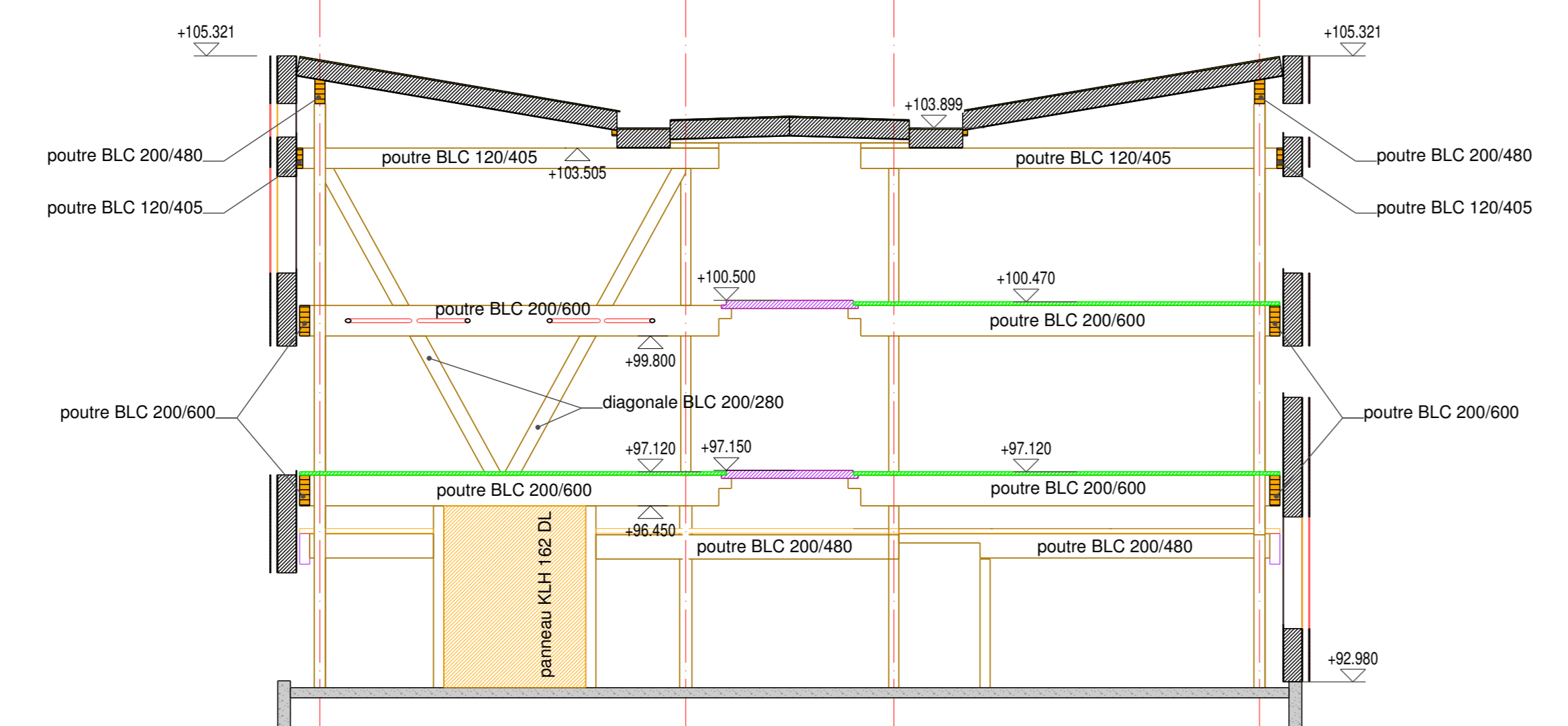

Coupe F

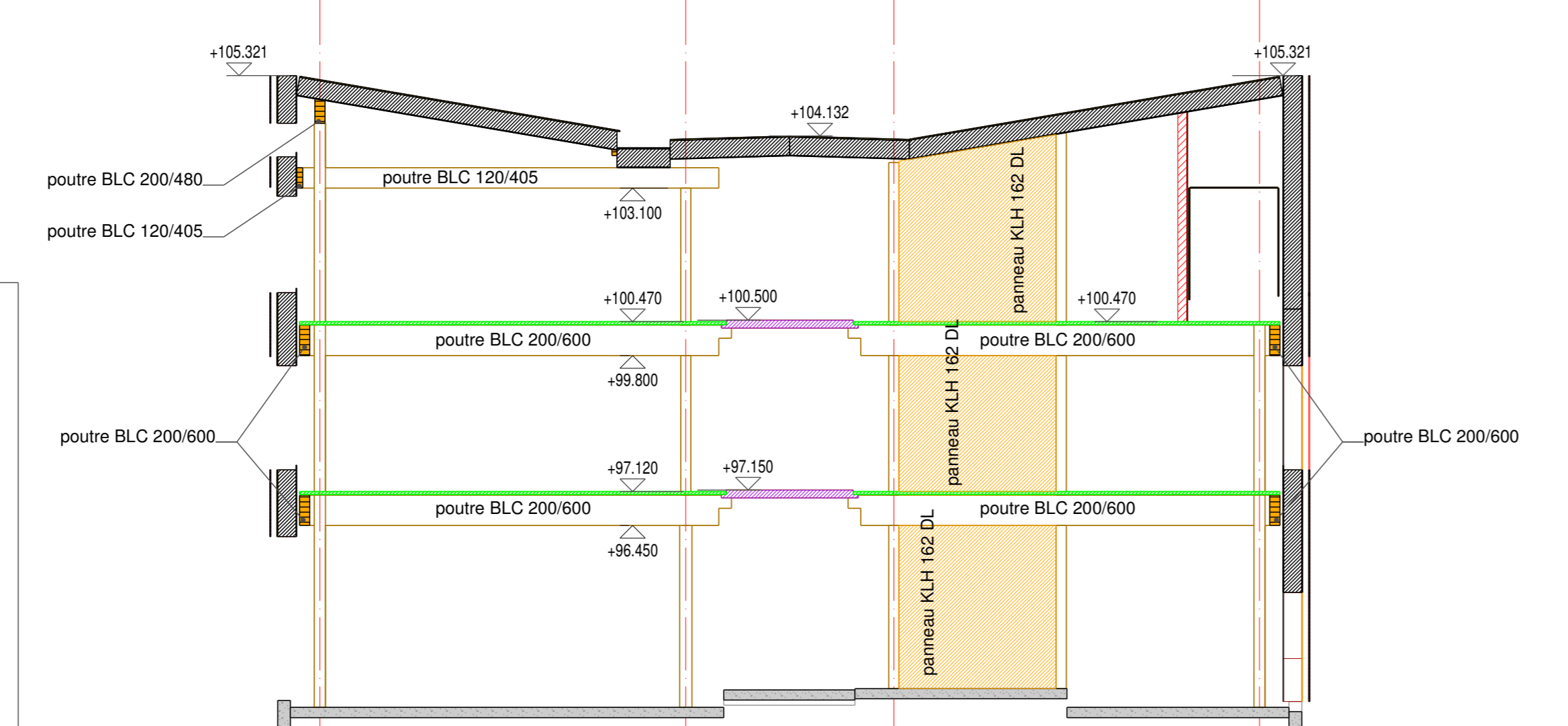

Coupe E

- panneau contrecollé type KLH 60 mm DL
- panneau contrecollé type KLH 158 mm DQ
- panneau contrecollé type KLH 90 mm DL
- panneau contrecollé type KLH 162 mm DL
- ossature et isolation boîte de paille
- ossature et isolation en fibre de bois

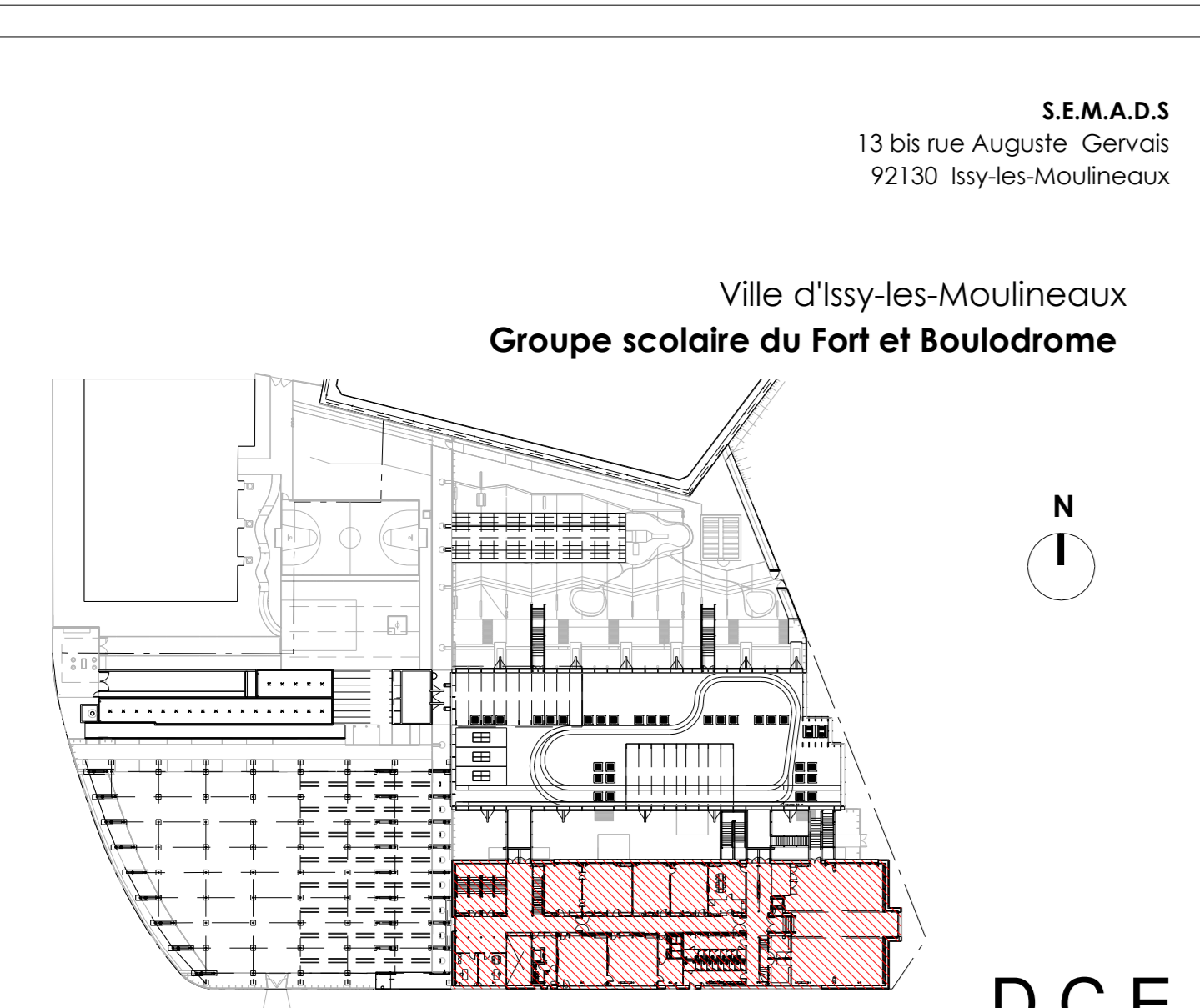

SEM.A.D.S
13 bis rue Auguste Ciervalls
92130 Issy-les-Moulineaux

Ville d'Issy-les-Moulineaux
Groupe scolaire du Fort et Boulodrome

D.C.E.

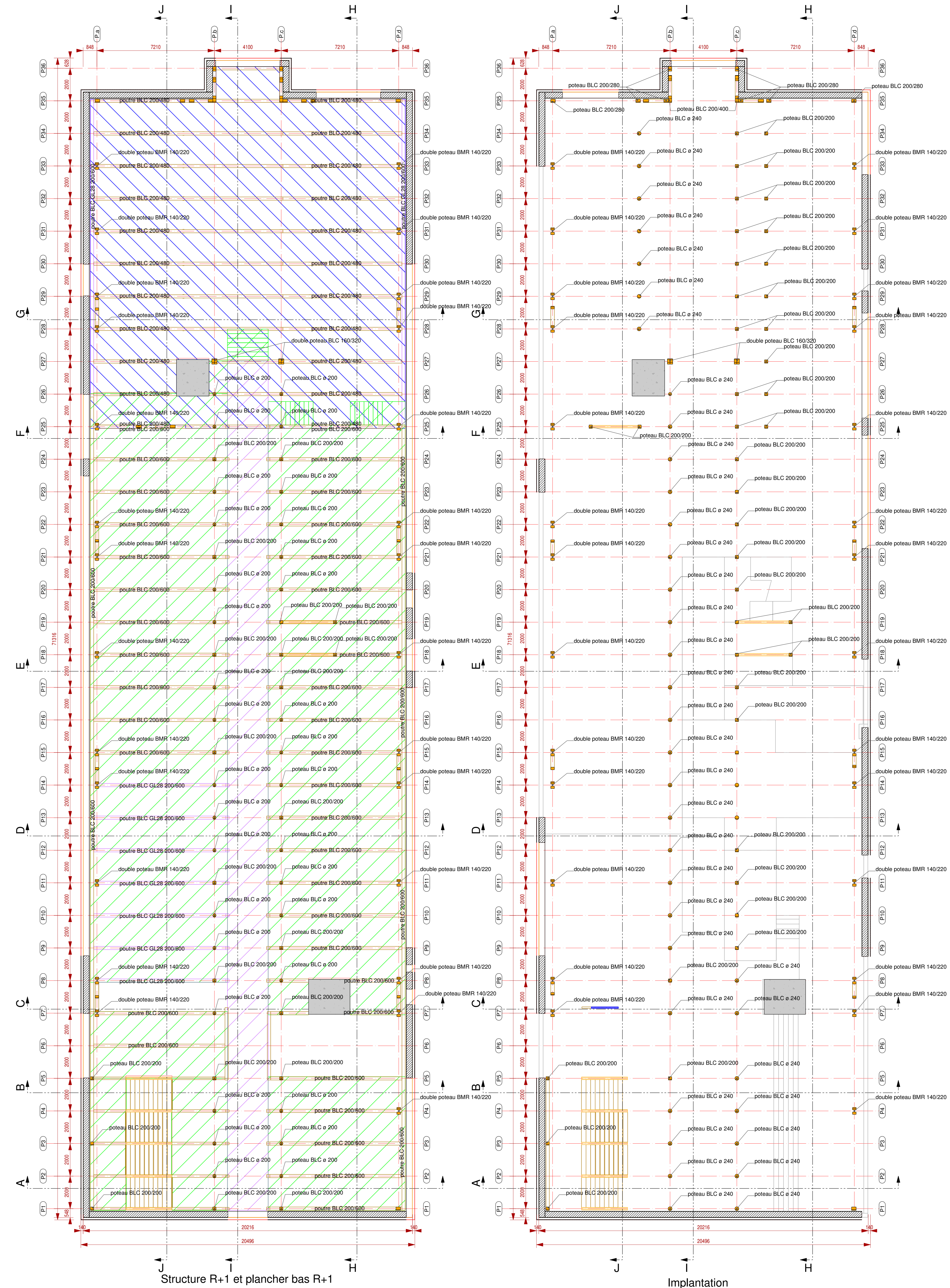

Structure R+1 et plancher bas R+1

Implantation

SOCOTEC Bureau de contrôle	Immeuble Le Galles 2/4 rue Andras Seck 92364 Aulnay-la-Forest Cedex	veronique.brenet@socotec.fr 01.40.83.18.80 01.40.94.98.00
QUALICONSULT Coordinateur SPS	85 rue Henri Barbusse 92140 Clamart	clamart.qc@qualiconsult.fr 01.55.93.09.49 01.55.93.09.40
EUROCOORD Coordinateur SSI	45 rue de Marigny 92043 Courmelles en France	rouille@eurocoord.fr 01.39.31.79.32 01.39.31.79.82
SONIA CORTESSE Architecte	40 rue des Vignes 75009 Paris	contact@soniacortesse.eu 01.43.48.58.20 01.43.70.39.11
BERNARD DUPOURNET Architecte	28 bd poissonnière 75009 Paris	dupournet@bernardp.com 01.45.23.13.44 01.45.23.03.34
TERRE INGENIERIE Ecosystème	101 rue Champagnel 75018 Paris	ben.welsh@terreinfo.fr 01.42.37.83.33 01.42.37.83.34
ICR BE INGENIERES Fluides	2 imp. de la Maudrière 37130 Ballan Mire	richard@icrbeingenieries.fr 02.47.47.86.47 02.47.47.74.70
GALILAEI TECHNOLOGIE SCOP Bats	10 Av de la Cloie rouge 84000 Arles	contact@galilaei-scop.com 04.90.84.16.56 04.90.84.95.00
ALHYANGE ACOUSTIQUE VRO	4 rue de la Méditerranée 75011 Paris	contact@alhyange.com 01.43.14.29.51 01.43.14.29.03
SE Bâtiment	21 rue de la Tourne 95170 Doullens	sczyry.d@sefrance.fr 01.34.12.79.53 01.34.12.78.70
ARCORA Table tendue	113 Av. Antenne Brand 94100 Arcueil	la@arcora.com 01.41.95.66.33 01.49.02.90.04

PLAN BET BOIS				
BATIMENT PRINCIPAL				
N 02				
Plans RDC, R+1 et coupes transversales				
FICHER	DATE	ECHELLE	INDICE	EMETTEUR
ISSY DCE GTS P8 Plans	02.2011	1/100e	A	XAVIER CECCARELLO

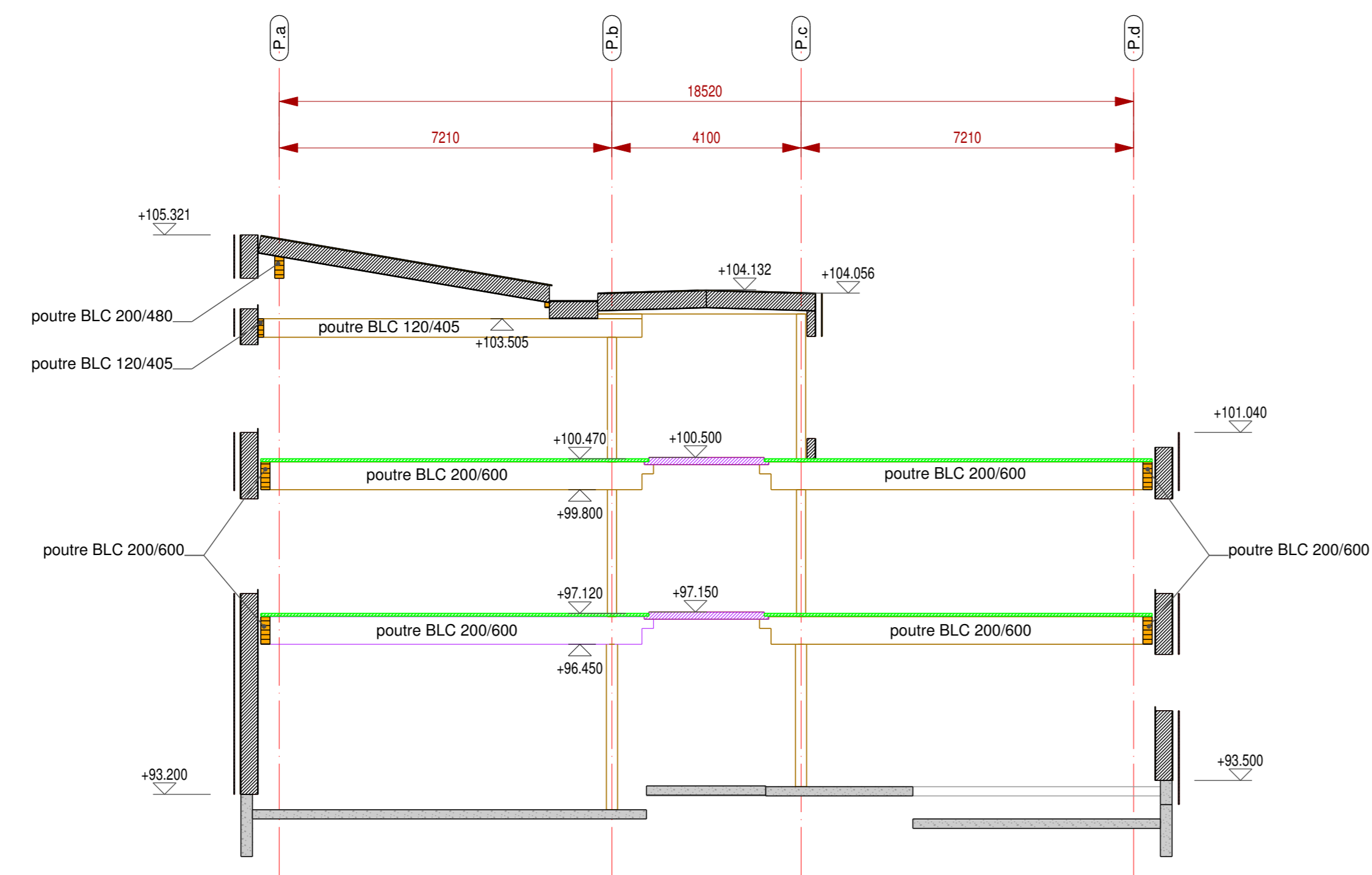

Coupe D

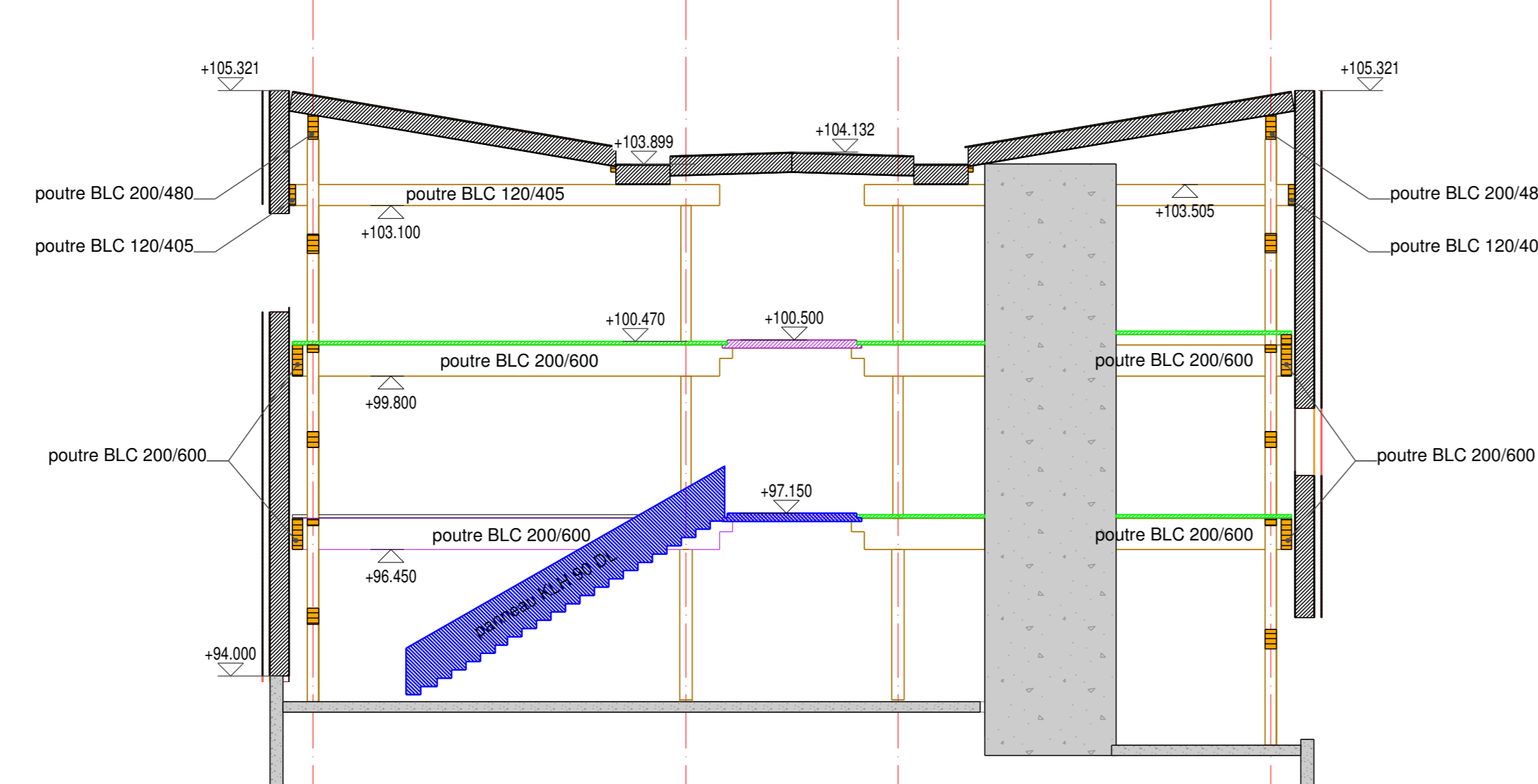

Coupe C

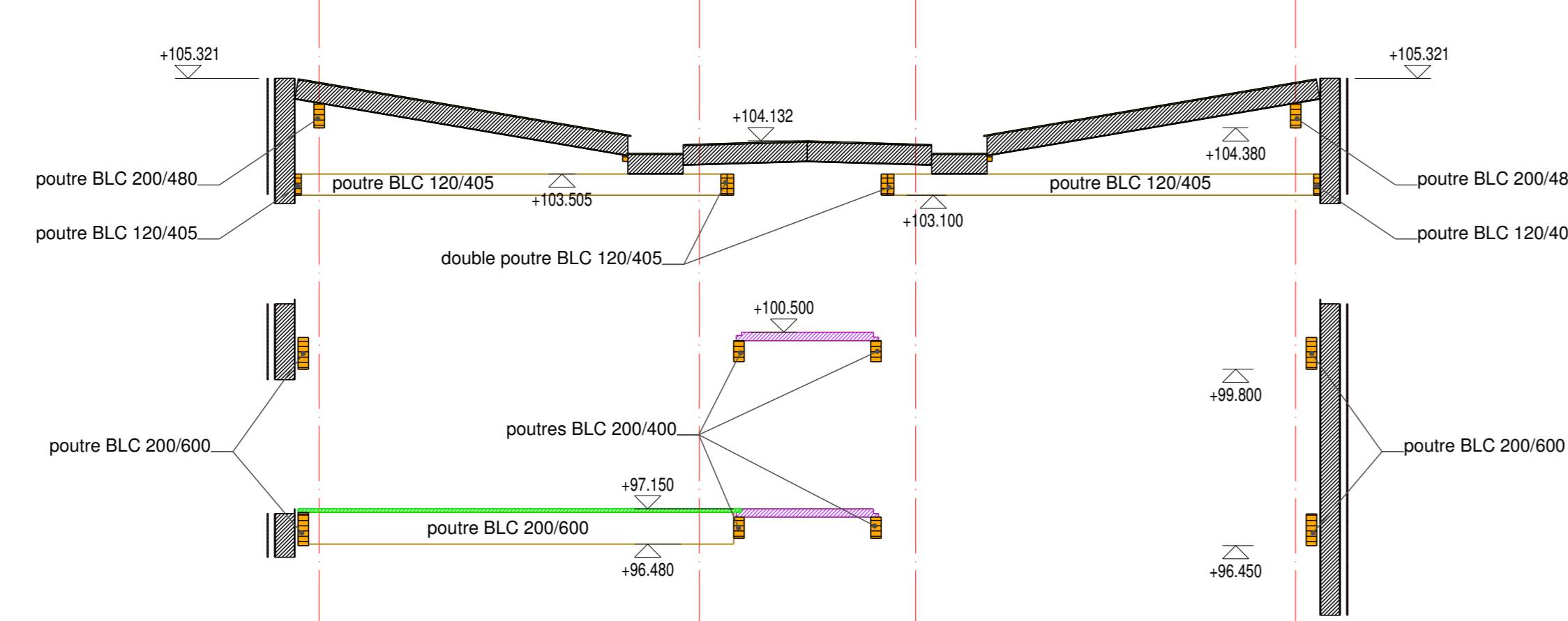

Coupe B

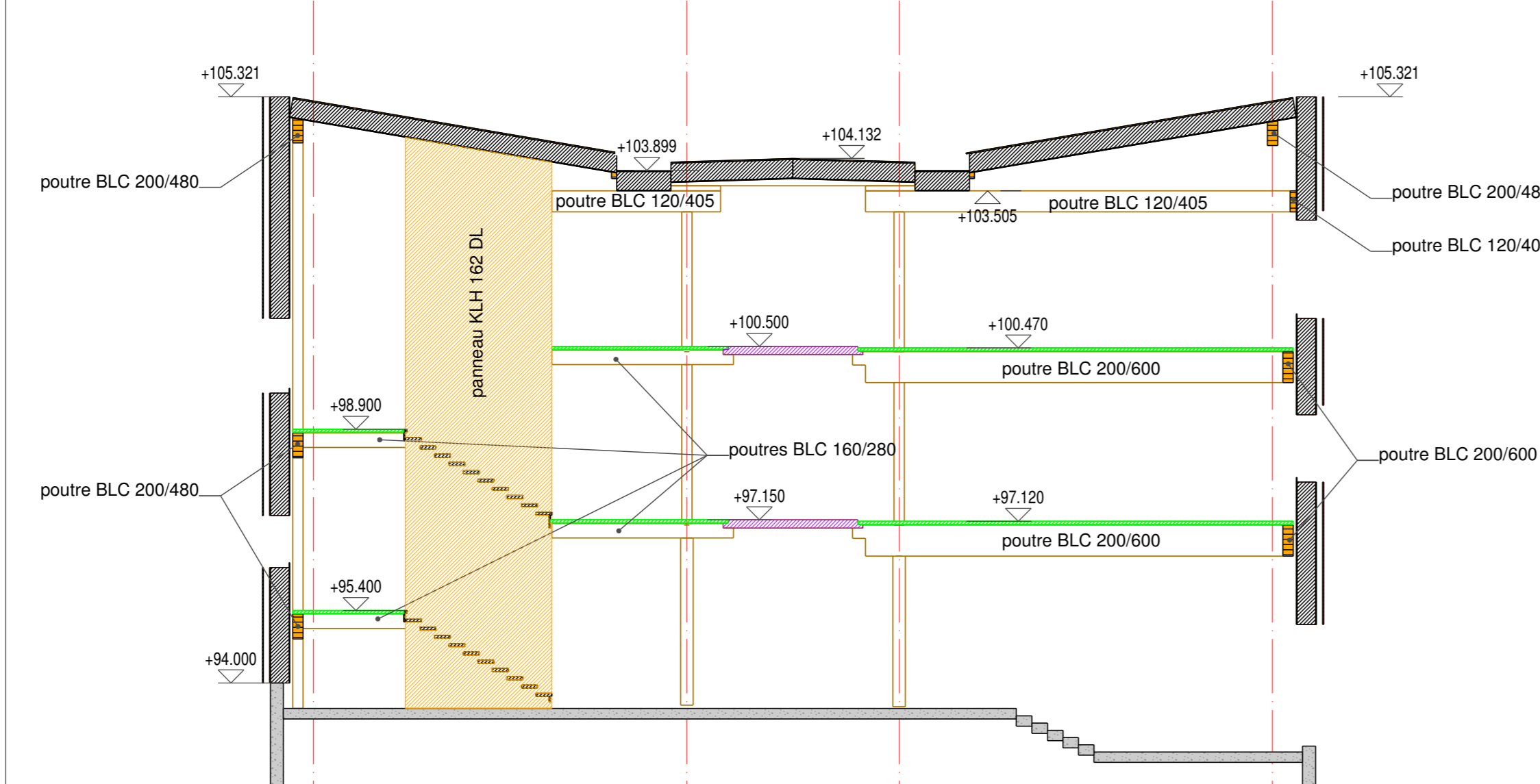

Coupe A

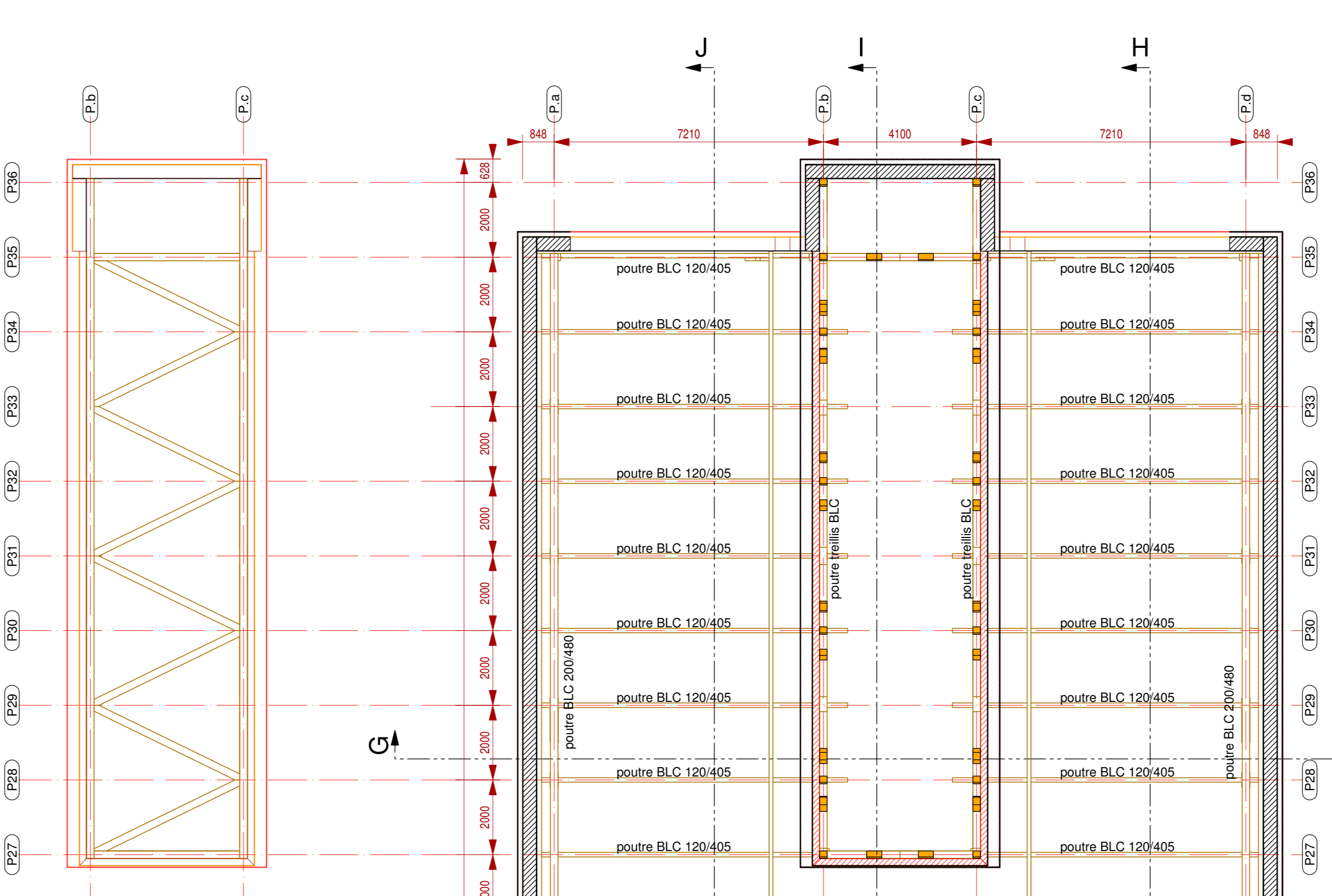

Chapente édicule

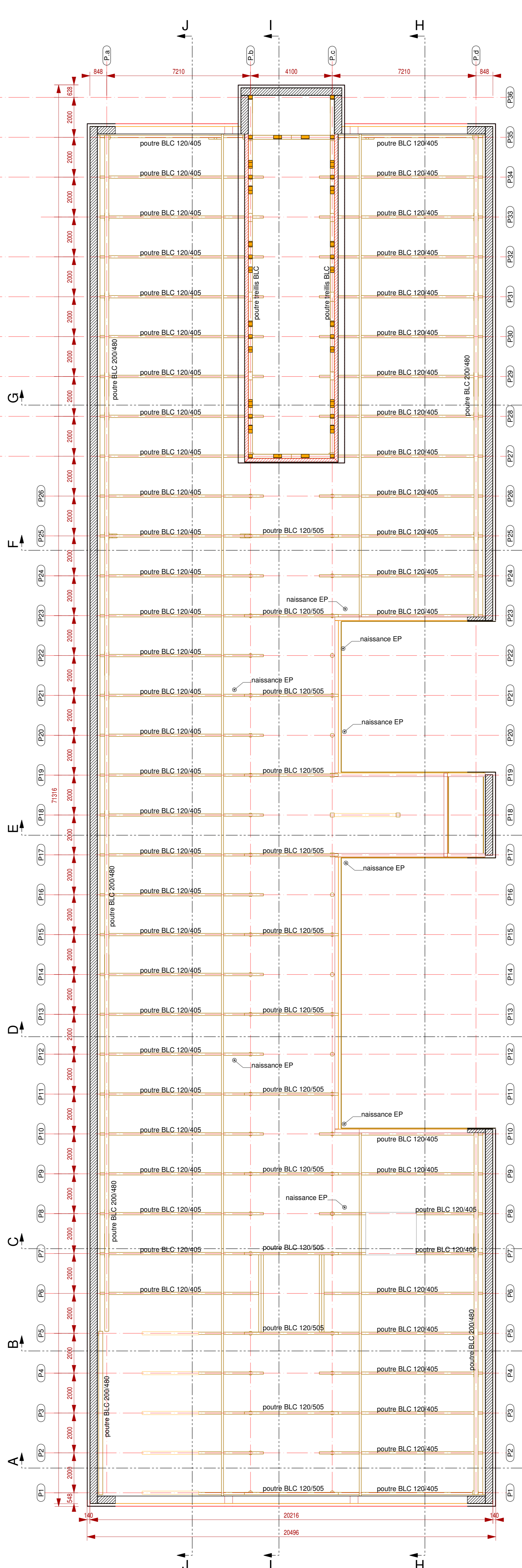

Chapente

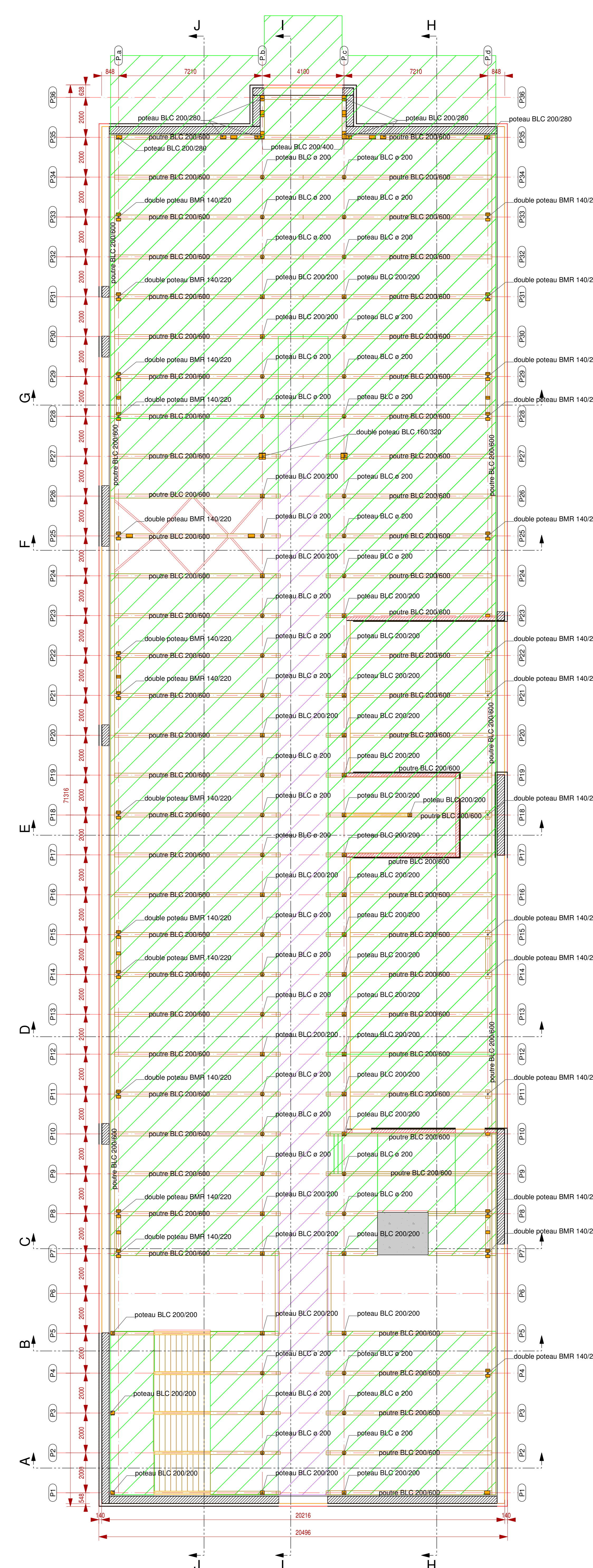

Structure R+2 et plancher bas R+2

- panneau contre-collé type KLH 60 mm DL
- panneau contre-collé type KLH 158 mm DO
- panneau contre-collé type KLH 90 mm DL
- panneau contre-collé type KLH 162 mm DL
- ossature et isolation brique de paille
- ossature et isolation en fibre de bois

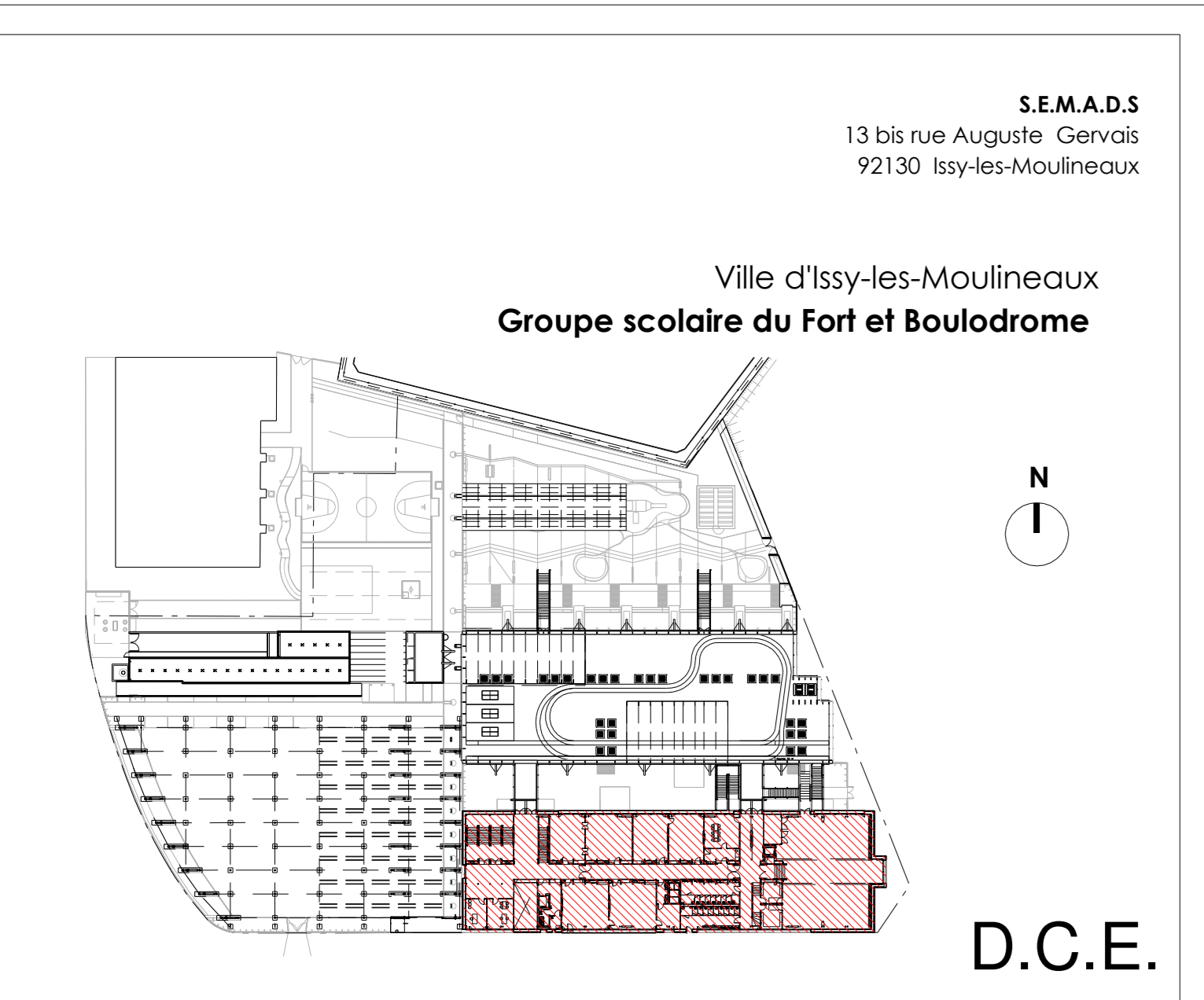

S.E.M.A.D.S.
13 bis rue Auguste Ciervolis
92130 Issy-les-Moulineaux

SEMAD.S
13 bis rue Auguste Ciervolis
92130 Issy-les-Moulineaux

Ville d'Issy-les-Moulineaux
Groupe scolaire du Fort et Boulodrome

D.C.E.

ISOCOREC	Bureau de contrôle	Immeuble Le Galois 2/4 rue Andras Seck	veronique.brenet@isocorec.fr	01.40.83.18.80	01.40.94.98.00
QUALICONSULT	Coordinateur SPS	92364 Avenue la Forêt Cadré	clarnot.q@qualiconsult.fr	01.55.93.09.49	01.55.93.09.40
EUROCOORD	Coordinateur SSI	45 rue de Marly 92440 Cormeilles en France	rouille@eurocoord.fr	01.39.31.79.32	01.39.31.79.82
SONIA CORTESSE	Architecte	60 rue des Vignes 75020 Paris	contact@soniacortesse.eu	01.43.48.58.20	01.43.70.39.11
BERNARD DUFOURNET	Architecte	28 bd poissonnière 75009 Paris	dufournet@bernardfo.com	01.45.23.13.44	01.45.23.03.34
TERNE INGENIERIE	Économiste	101 rue Champagnel 75018 Paris	ber@terneingenierie.fr	01.42.39.83.33	01.42.39.83.34
ICR IRE INDES	Fluides	2 imp. de la Maudrière 37110 Ballan Miré	richard@icrgandilibe.fr	02.47.42.86.47	02.47.42.74.70
GALILAEI TECHNOLOGIE SCOP	Bats	10 Av de la Cloie rouge 84000 Arles	contact@galilaei.com	04.90.84.16.96	04.90.84.95.00
ALPHANEGE ACOUSTIQUE	Acoustique	4 rue de la République 75011 Paris	alphaneg@alphaneg.com	01.43.14.29.51	01.43.14.29.03
SE	VMD	21 rue de la Tourne 95170 Doullens	sczyry.d@sefrance.fr	01.34.12.79.70	01.34.12.78.70
ARCORA	Telle tendue	113 Av. Antenne Brand 94110 Arcueil	la@arcora.com	01.41.95.66.33	01.49.00.92.04

PLAN BET BOIS

BATIMENT PRINCIPAL

N 03

Plans R+2, charpente et coupes transversales

FICHER	DATE	ECHELLE	INDICE	EMETTEUR
ISSY DCE GTS P8 Plans	02.2011	1/100e	A	XAVIER CECCARELLO

P1 P2 P3 P4 P5 P6 P7 P8 P9 P10 P11 P12 P13 P14 P15 P16 P17 P18 P19 P20 P21 P22 P23 P24 P25 P26 P27 P28 P29 P30 P31 P32 P33 P34 P35 P36



Coupe H

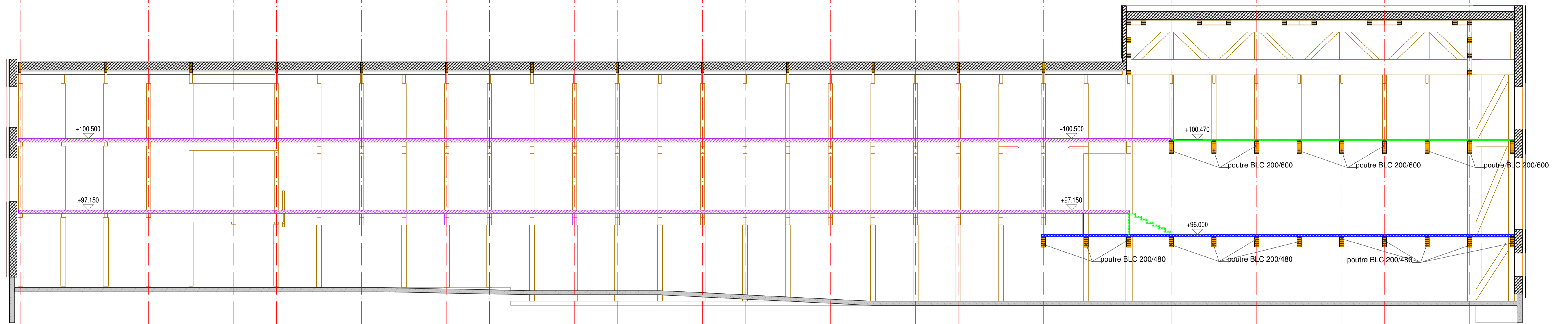

Coupe I

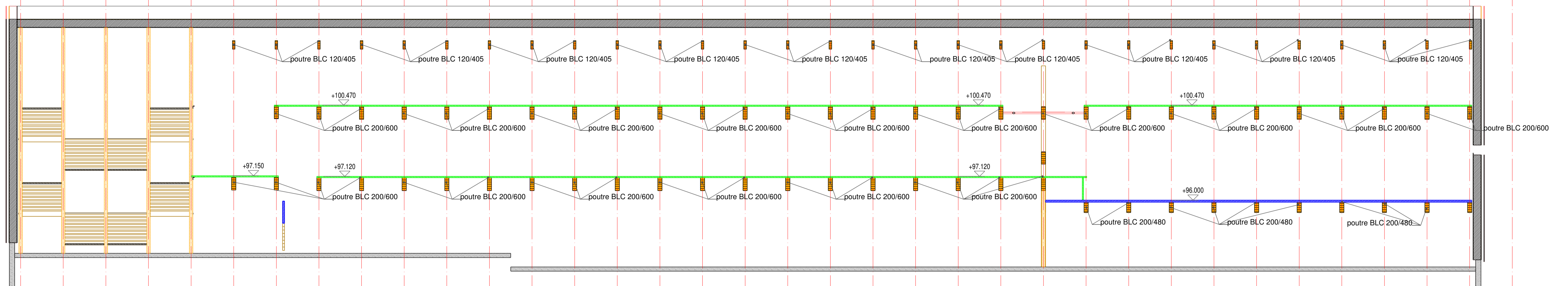

Coupe J

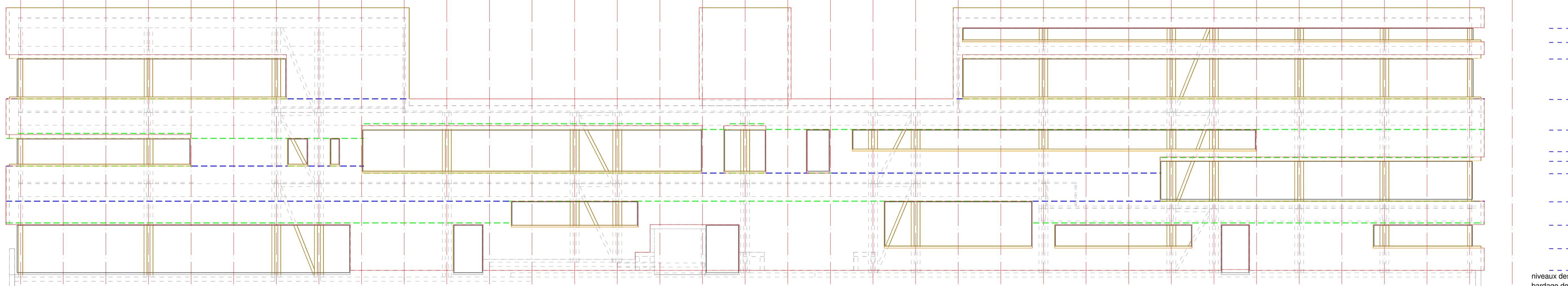

Façade Sud

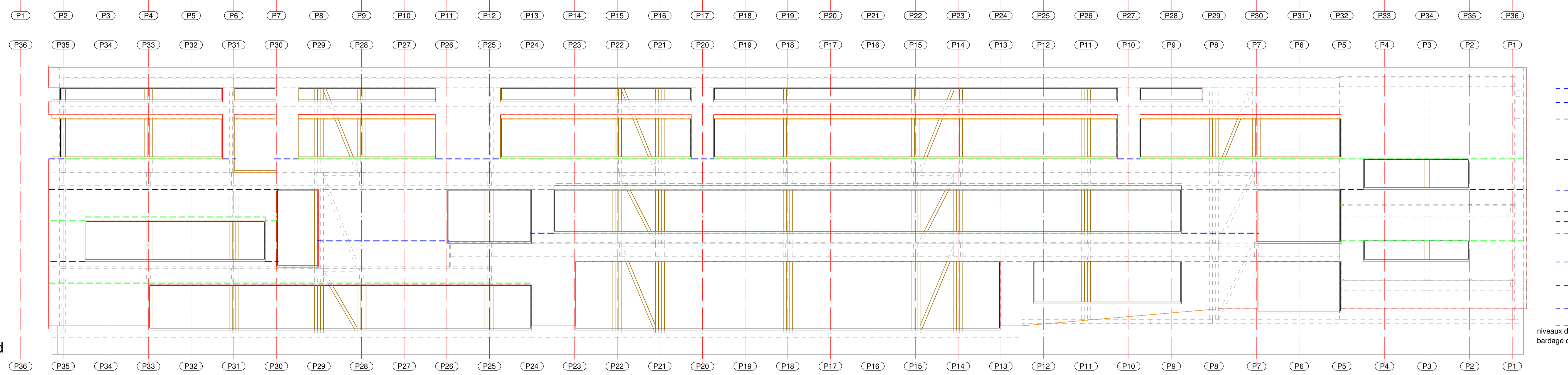

Façade Nord

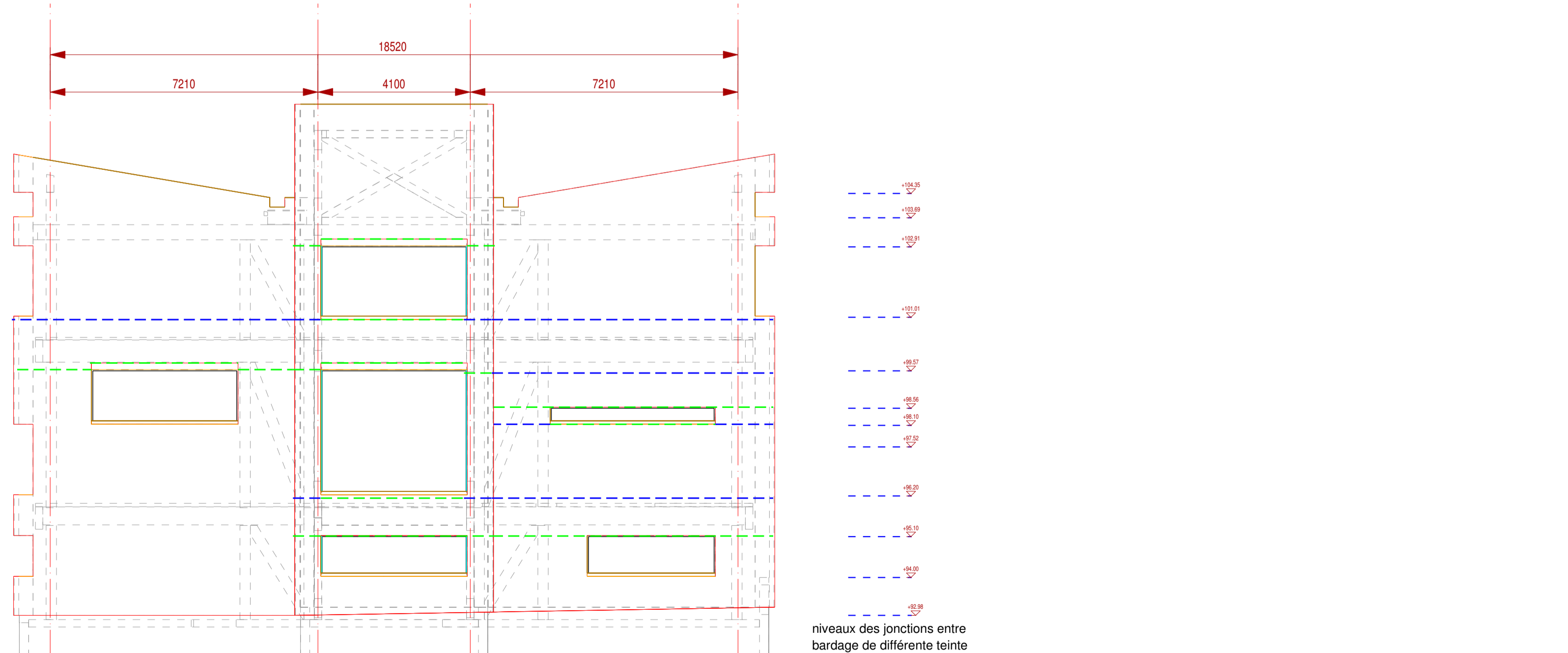

Façade Est

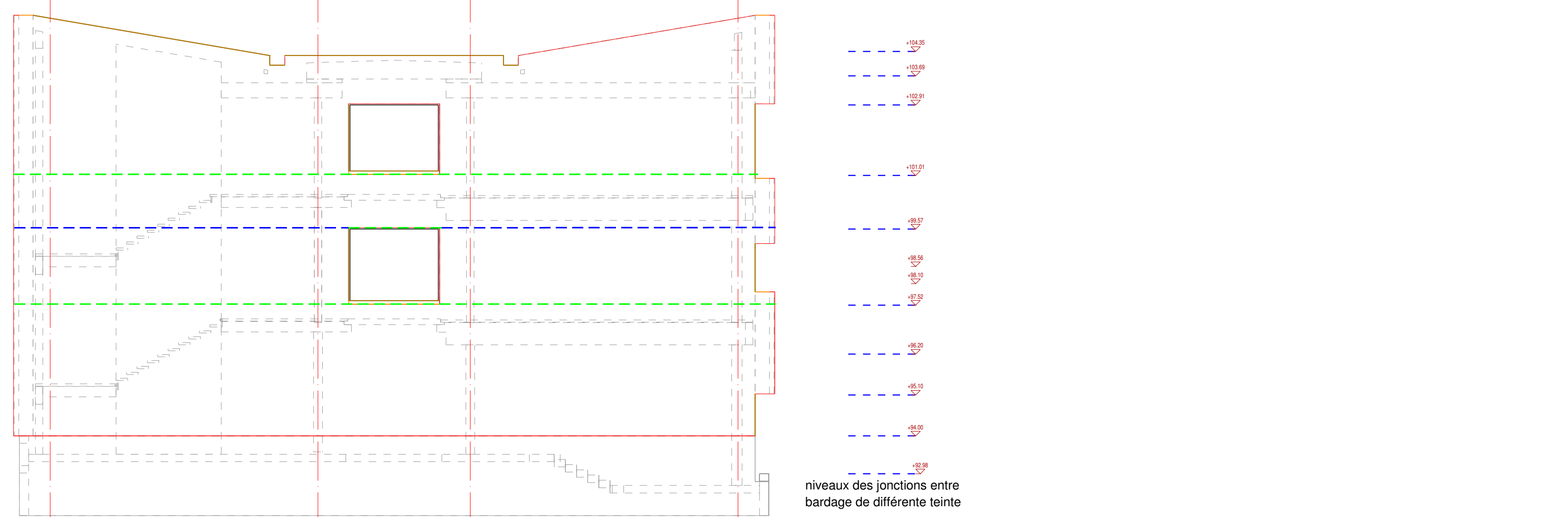

Façade Ouest

S.E.M.A.D.S
13 bis rue Auguste Gervais
92130 Issy-les-Moulineaux

Ville d'Issy-les-Moulineaux
Groupe scolaire du Fort et Boulodrome

D.C.E.

SOCOTEC Bureau de contrôle	Immeuble Le Gallée 2/4 rue Andras Beck 92264 Issy-les-Moulineaux Cedex	veronique.brenet@socotec.fr 01.40.83.18.80 01.40.94.98.00
QUALICONSULT Coordinateur SPS	85 rue Henri Barbusse 92143 Clamart	clamart.qc@qualiconsult.fr 01.55.95.09.49 01.55.95.09.40
EUROCOORD Coordinateur SSI	45 rue de Marthay 92040 Courmelles en Paris	roudi@eurocoord.fr 01.39.31.79.32 01.39.31.79.82
SONIA CORTESE Architecte	60 rue des Vignes 75020 Paris	contact@soniacortese.eu 01.43.48.58.20 01.43.30.39.11
BERNARD DUFOURNET Architecte	28 bd poissonnière 75009 Paris	dufournet@bernardf.com 01.45.23.13.46 01.45.23.03.34
TERME INGENIERIE Econometre	101 rue Champagnat 75018 Paris	ber@terme@wanadoo.fr 01.42.59.83.33 01.42.59.83.34
ICR LES RUILES Fluides	2 imp. de la Bicaudière 37510 Batain Miré	richard@icrgroup.com 02.47.47.80.47 02.47.47.74.70
GALLIARD TECHNOLOGIE SCOP Bois	10 Av de la Croix rouge 84200 Avignon	contact@bet.galliard.com 04.90.86.16.96 04.90.86.95.00
AUTYFANGS ACOUSTIQUE Acoustique	4 rue de l'Indépendance 75011 Paris	info@autyfangs.com 01.43.14.29.01 01.43.14.29.03
SE VSD	21 rue de la Tourne 91170 Drouot la Bore	iczyzy@sefrance.com 01.34.12.79.53 01.34.12.78.70
AICORA Telle tendue	113 Av. Antoinette 94110 Arcueil	g@icouleur.com 01.41.98.66.33 01.49.98.93.04

PLAN BET BOIS
BATIMENT PRINCIPAL
N 04
Façades structurales et coupes longitudinales

FICHER	DATE	ECHELLE	INDICE	EMETTEUR
ISSY DCE GTS P8 Plans	02.2011	1/100e	A	XAVIER CECCARELLO

- panneau contrecollé type KLH 60 mm DL
- panneau contrecollé type KLH 158 mm DO
- panneau contrecollé type KLH 90 mm DL
- panneau contrecollé type KLH 162 mm DL
- ossature et isolation boîte de paille
- ossature et isolation en fibre de bois
- recouvrement des lames d'air en déflecteur tôle galva
- recouvrement des lames d'air en tasseaux 60/110

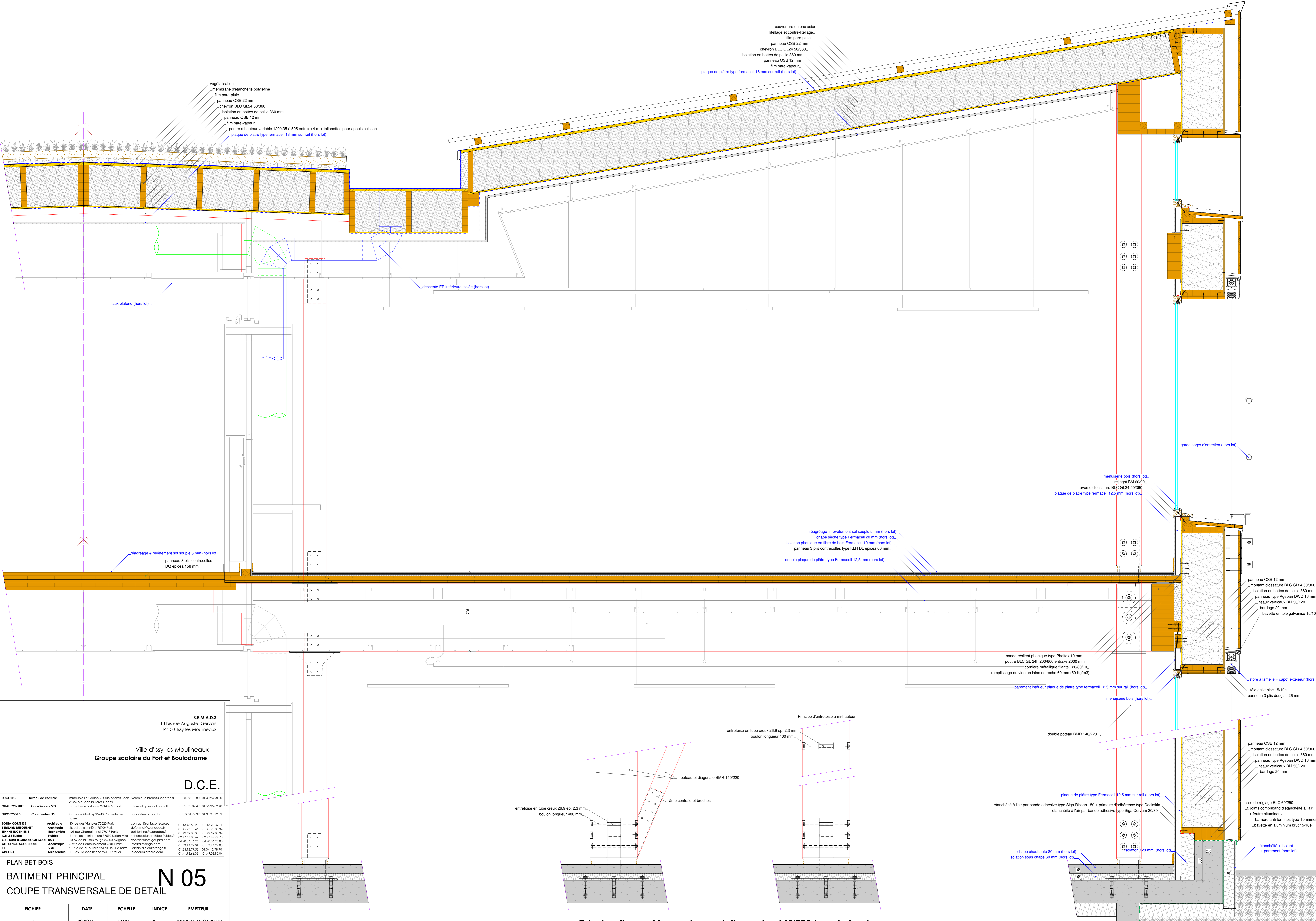

S.E.M.A.D.S
13 bis rue Auguste - GENOIS
92130 Issy-les-Moulineaux

Ville d'Issy-les-Moulineaux
Groupe scolaire du Fort et Boulodrome

D.C.E.

SOCOTEC	Bureau de contrôle	Immeuble Le Galiléa 2/4 rue Andras Seck 92364 Aulnay-la-Forest Cedex	veronique.brenet@socotec.fr	01.40.83.18.80	01.40.94.98.00
QUAUCONSULT	Coordinateur SPS	85 rue Henri Bortoluzzi 92140 Clamart	clamart.qc@quaiconsult.fr	01.55.93.09.49	01.55.93.09.40
EUROCOORD	Coordinateur SSI	45 rue de Marilly 92440 Courmelles en Paris	roudi@eurocoord.fr	01.39.31.79.32	01.39.31.79.82
SONIA CORTESE	Architecte	60 rue des Vignes 75009 Paris	contact@soniacortese.eu	01.43.48.58.20	01.43.70.28.11
BERNARD DUFOURNET	Architecte	28 bd poissonnière 75009 Paris	dufournet@bernardf.com	01.45.23.13.44	01.45.23.03.34
TERRE INGENIERIE	Economiste	101 rue Champagnat 75018 Paris	ben.witthel@terreinfo.fr	01.42.37.83.33	01.42.37.83.34
ICR LES RIVES	Fluides	2 imp. de la Ricardière 37510 Ballan Mbré	richard@icrfluides.fr	02.47.42.86.47	02.47.42.74.70
GALILAEI TECHNOLOGIE SCOP	Bats	10 Av de la Cloak rouge 84000 Arles	contact@bat-galilaei.com	04.90.84.16.96	04.90.84.95.00
ALPHANGE ACOUSTIQUE	Acoustique	6 rue de l'Indépendance 75011 Paris	alphange@alphange.com	01.43.14.29.01	01.43.14.29.03
BE	VMD	21 rue de la Tourne 95170 Doull la Borne	be@be-ventilation.com	01.34.12.79.53	01.34.12.78.70
ARCORA	Telle tendue	113 Av. de la République 94100 Arcueil	arcora@arcora.com	01.41.95.66.33	01.49.08.92.04

PLAN BET BOIS
BATIMENT PRINCIPAL
N 05
COUPE TRANSVERSALE DE DETAIL

FICHER	DATE	ECHELLE	INDICE	EMETTEUR
ISSY DCE GTS P11 détails de principe	02.2011	1/10e	A	XAVIER CECCARELLO

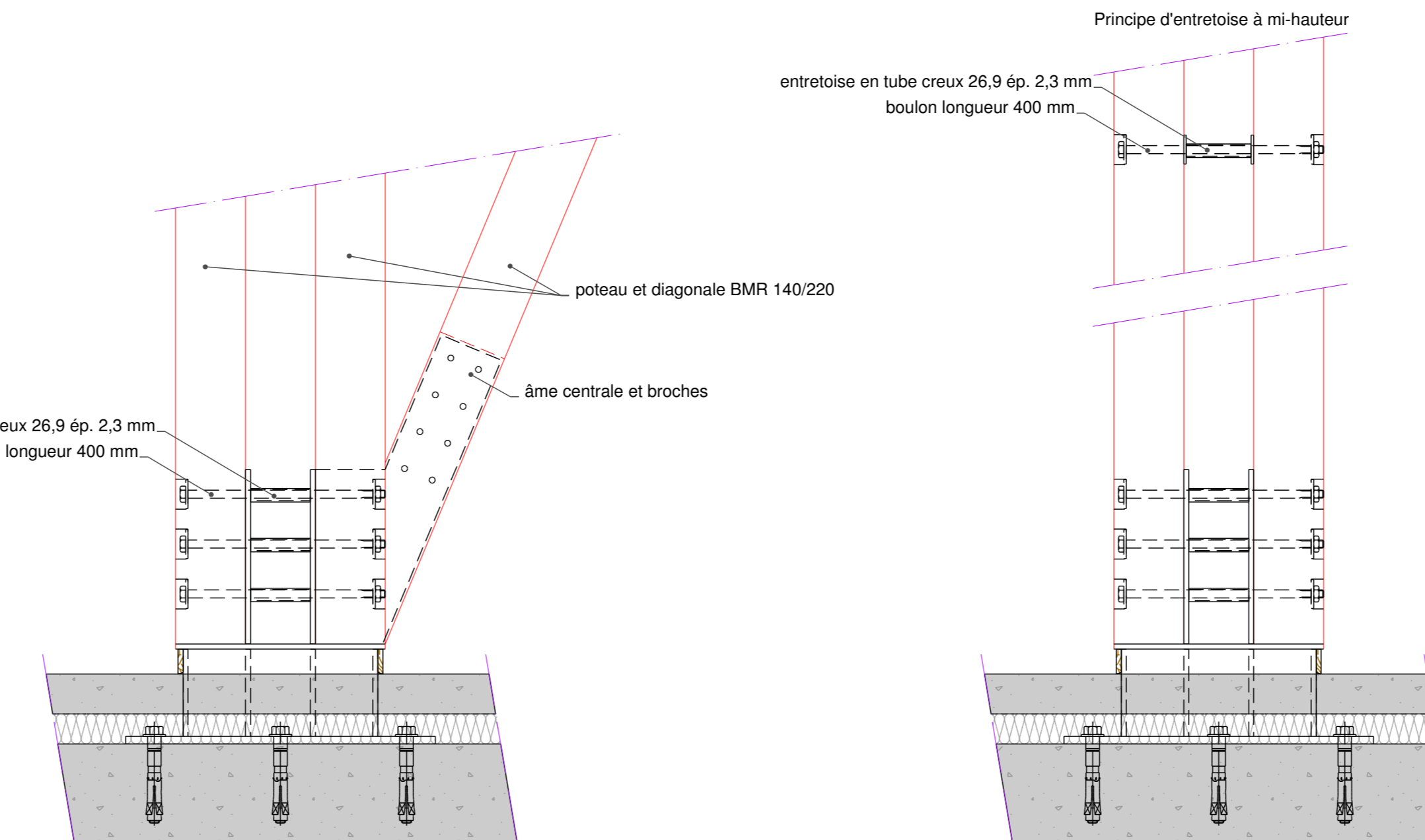

Principe d'assemblage poteaux et diagonales 140/220 (vue de face)

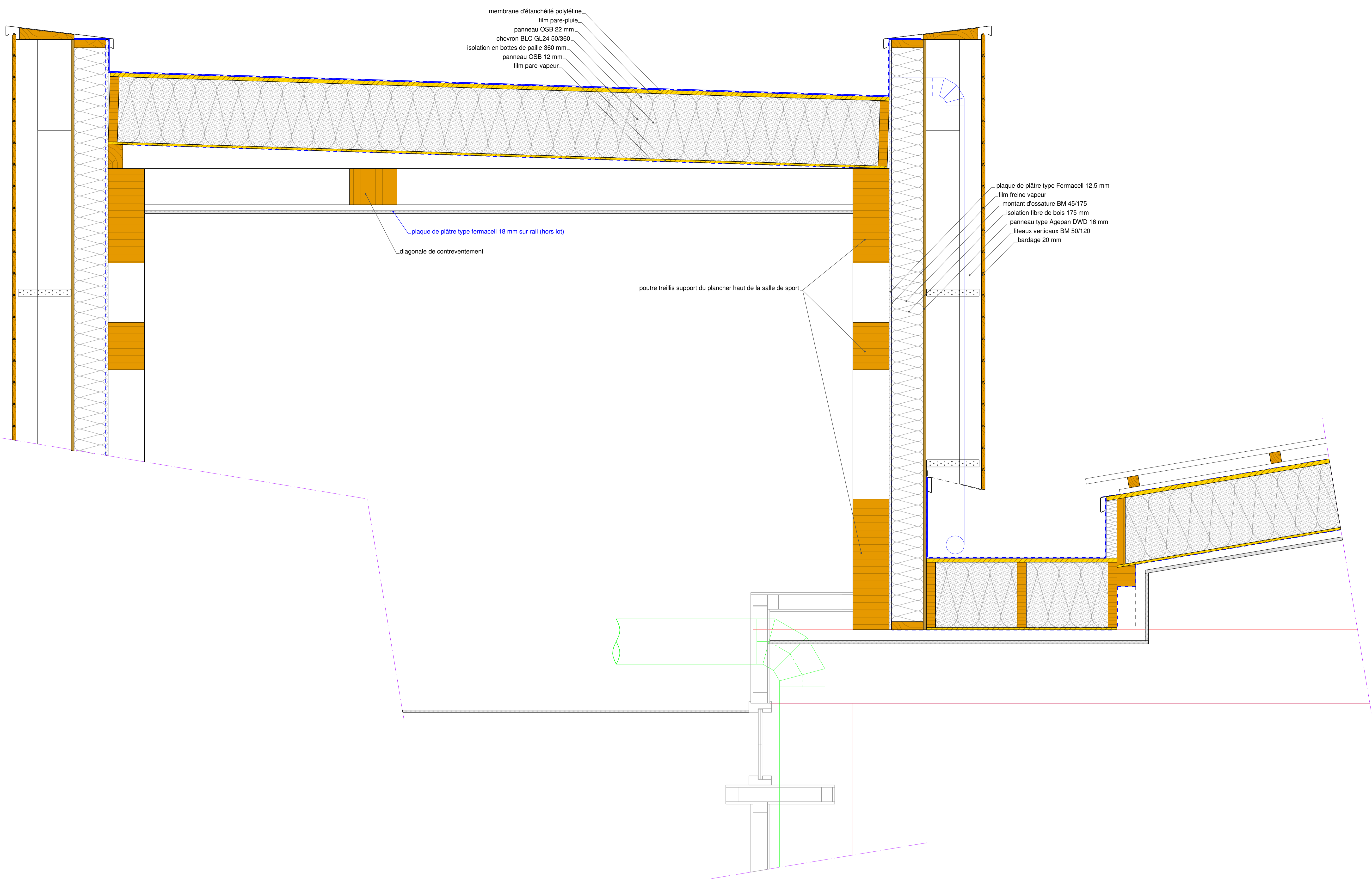

Coupe transversale sur shed de toiture

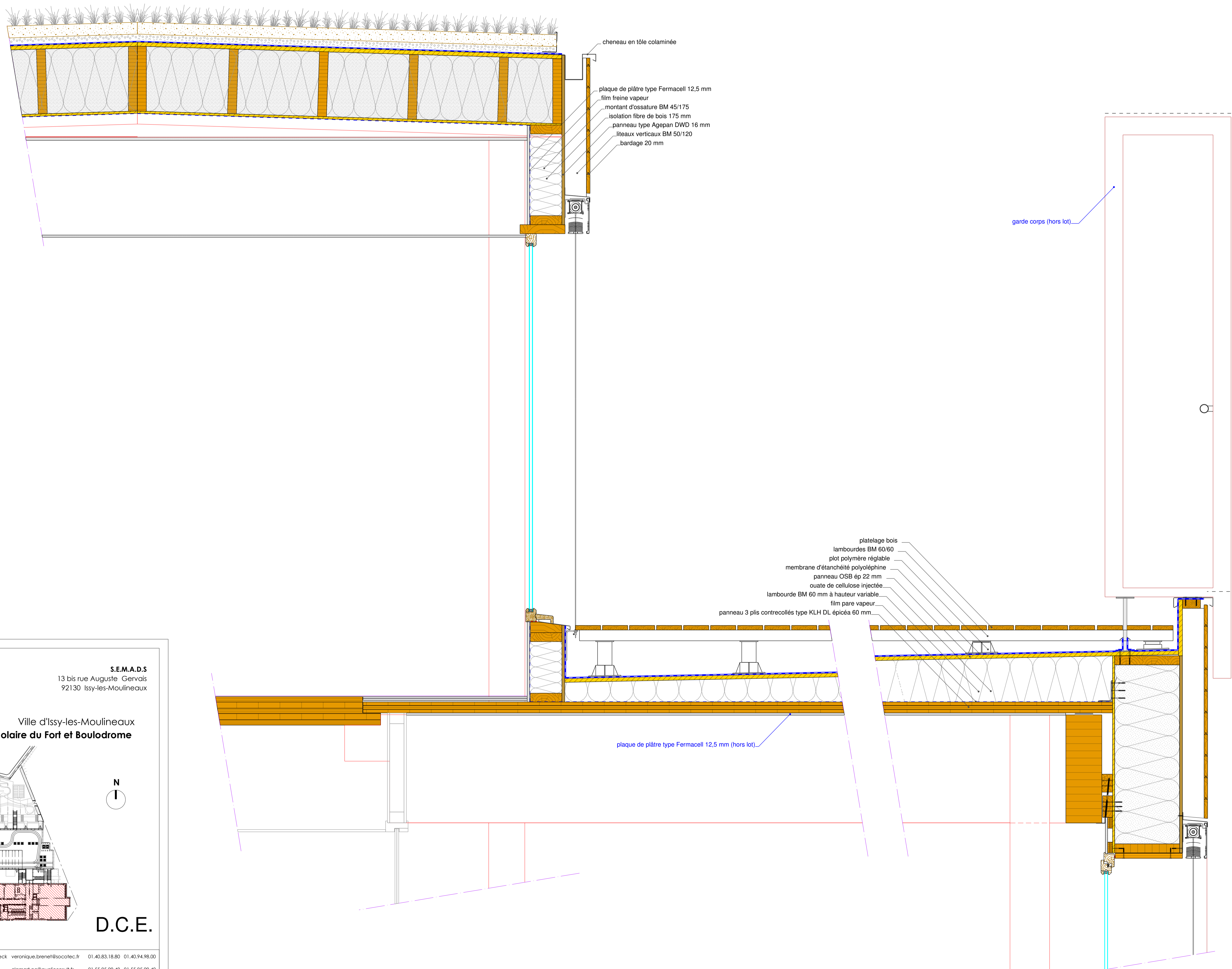

Coupe transversale sur terrasse R+2

S.E.M.A.D.S
13 bis rue Auguste Gervais
92130 Issy-les-Moulineaux

Ville d'Issy-les-Moulineaux
Groupe scolaire du Fort et Boulodrome

D.C.E.

SOCOTEC Bureau de contrôle	Immeuble Le Gallée 2/4 rue Andras Beck 92264 Issy-les-Moulineaux Cedex	veronique.brenet@socotec.fr 01.40.83.18.80 01.40.94.98.00
QUALICONSULT Coordinateur SPS	85 rue Henri Batbuse 92143 Clamart	clamat.qc@qualiconsult.fr 01.55.95.09.49 01.55.95.09.40
EUROCOORD Coordinateur SSI	45 rue de Mathay 92040 Courmelles en Paris	roudi@eurocoord.fr 01.39.31.79.32 01.39.31.79.82
SONIA CORTESE Architecte	60 rue des Vignes 75020 Paris	contact@soniacortese.eu 01.43.48.58.20 01.43.70.39.11
BERNARD DUFOURNET Architecte	28 bd poissonnière 75009 Paris	dufournet@bernarddufournet.fr 01.45.23.13.46 01.45.23.03.34
TERME INGENIERE Econometre	101 rue Champagnet 75018 Paris	ber@termeingenierie.com 01.42.29.83.33 01.42.29.83.34
ICE BE FLUIDES Fluides	2 imp. de la Blaudière 37510 Batton Miré	ice@icebefluides.fr 02.47.27.80.47 02.47.67.74.70
GALILAE TECHNOLOGIE SCOP Bois	10 Av de la Croix rouge 84000 Avignon	contact@galilae-scop.com 04.90.86.16.96 04.90.86.95.00
AUTYANGIS ACOUSTIQUE Acoustique	4 rue de l'Armedien 75011 Paris	info@autyangis.com 01.43.14.29.01 01.43.14.29.03
SE VSD	21 rue de la Tourée 91170 Drouot la Borre	se@se-voies.com 01.34.12.79.53 01.34.12.78.70
AFCORA Telle tendue	113 Av. André Bonard 94110 Arcueil	info@afcora.com 01.41.98.66.33 01.49.08.93.04

PLAN BET BOIS
BATIMENT PRINCIPAL
COUPES TRANSVERSALES PARTICULIERES

N 06

FICHER	DATE	ECHELLE	INDICE	EMETTEUR
ISSY DCE GTS P81 détails de principe	02.2011	1/10e	A	XAVIER CECCARELLO

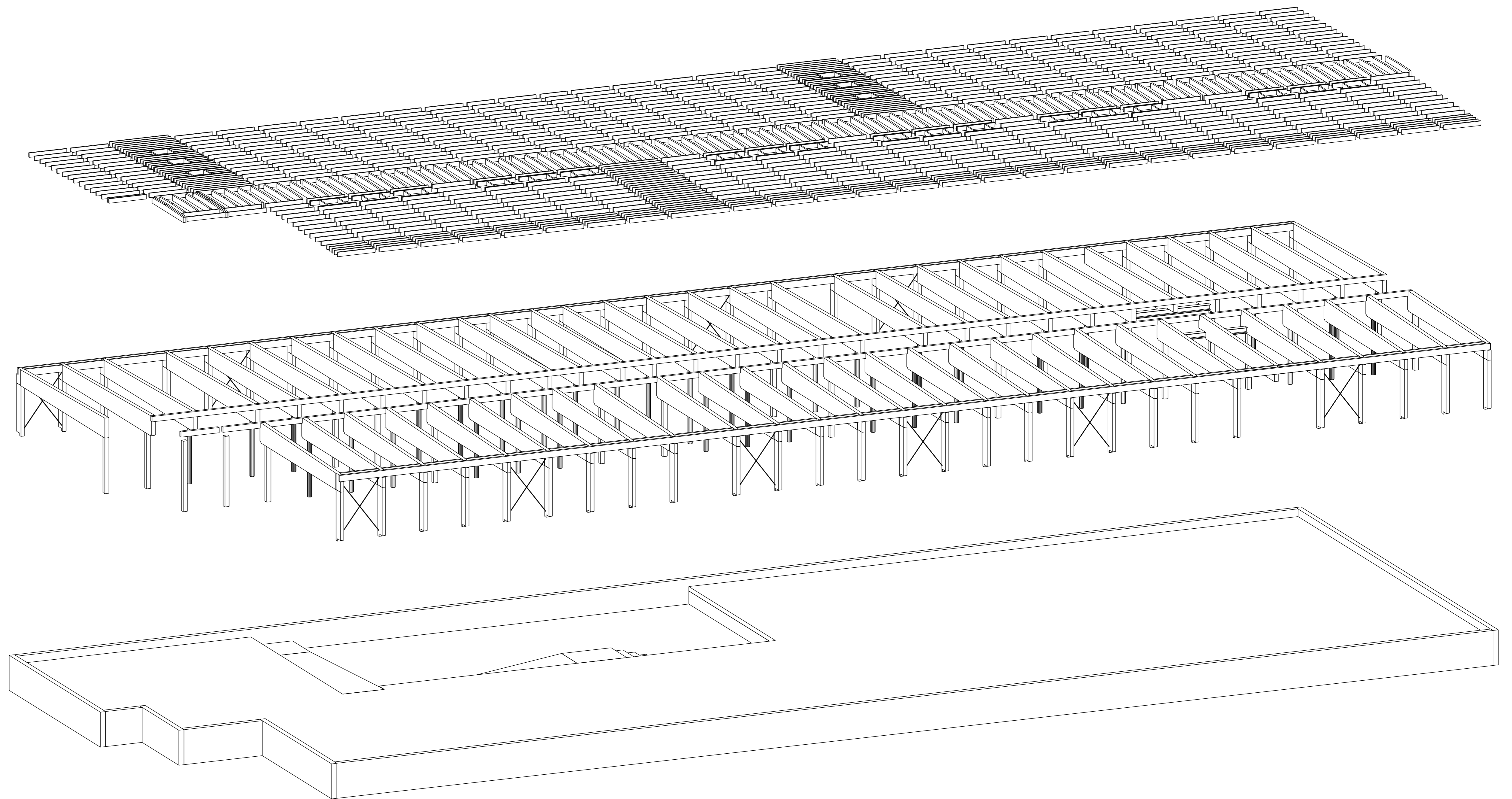
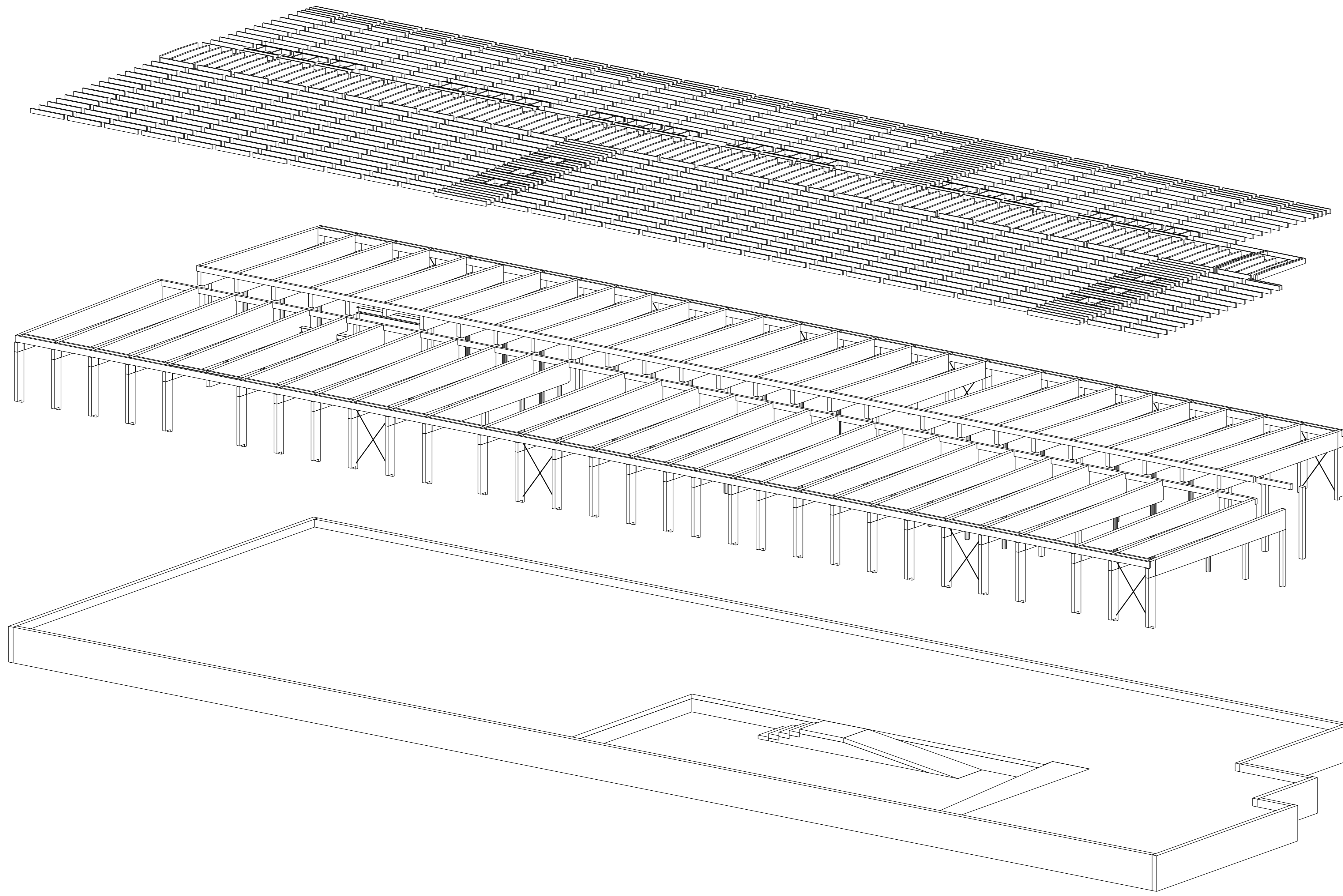

S.E.M.A.D.S
13 bis rue Auguste Ciervais
92130 Issy-les-Moulineaux

Ville d'Issy-les-Moulineaux
Groupe scolaire du Fort et Boulodrome

D.C.E.

SOCOTEC	Bureau de contrôle	Immeuble Le Galère 2/4 rue Andras Seck 92364 Meudon-la Forêt Cedex	veronique.brenet@socotec.fr	01.40.83.18.80	01.40.94.98.00
QUALICONSULT	Coordinateur SPS	85 rue Henri Barbusse 92140 Clamart	clamat.ac@qualiconsult.fr	01.55.95.09.49	01.55.95.09.40
EUROCOORD	Coordinateur SSI	45 rue de Marigny 92540 Courmelles en Paris	roudi@eurocoord.fr	01.39.31.79.32	01.39.31.79.82
SONIA CORTESE	Architecte	40 rue des Vignes 75020 Paris	contact@soniacortese.eu	01.43.48.58.20	01.43.70.28.11
BERNARD DUFOURNET	Architecte	28 bd poissonnière 75009 Paris	dufournet@wanadoo.fr	01.45.23.13.46	01.45.23.03.34
TERRIE INGENIERE	Economiste	101 rue Champagnel 75018 Paris	ben.wel@terriere.com	01.42.97.83.33	01.42.97.83.34
ICR BE RIVAGES	Fluides	2 imp. de la Maudrière 37510 Ballan Miré	richard@grandilbe.rivages.fr	02.47.42.86.47	02.47.47.74.70
GALLIARDI TECHNOLOGIE SCOP	Bats	10 Av de la Cloix rouge 84033 Angren	contact@bat-goujard.com	04.90.84.16.96	04.90.84.95.00
ALHYANGÉ ACOUSTIQUE	Acoustique	4 rue de la Méditerranée 75011 Paris	alhyange.com	01.43.14.29.01	01.43.14.29.03
VE	VRO	21 rue de la Tourée 95170 Doull la Borne	iczy@delierborange.fr	01.34.12.79.53	01.34.12.78.70
ARCORA	Telle tendue	113 Av. Antoinette Bréard 94110 Arcueil	arcora@arcora.com	01.41.96.66.33	01.49.08.92.04

PLAN BET BOIS
ECOLE MATERNELLE
Axonométries en vue éclatée

N 08

FICHER	DATE	ECHELLE	INDICE	EMETTEUR
ISSY DCE GTS MAT Plans	02.2011		A	XAVIER CECCARELLO

Coupe B

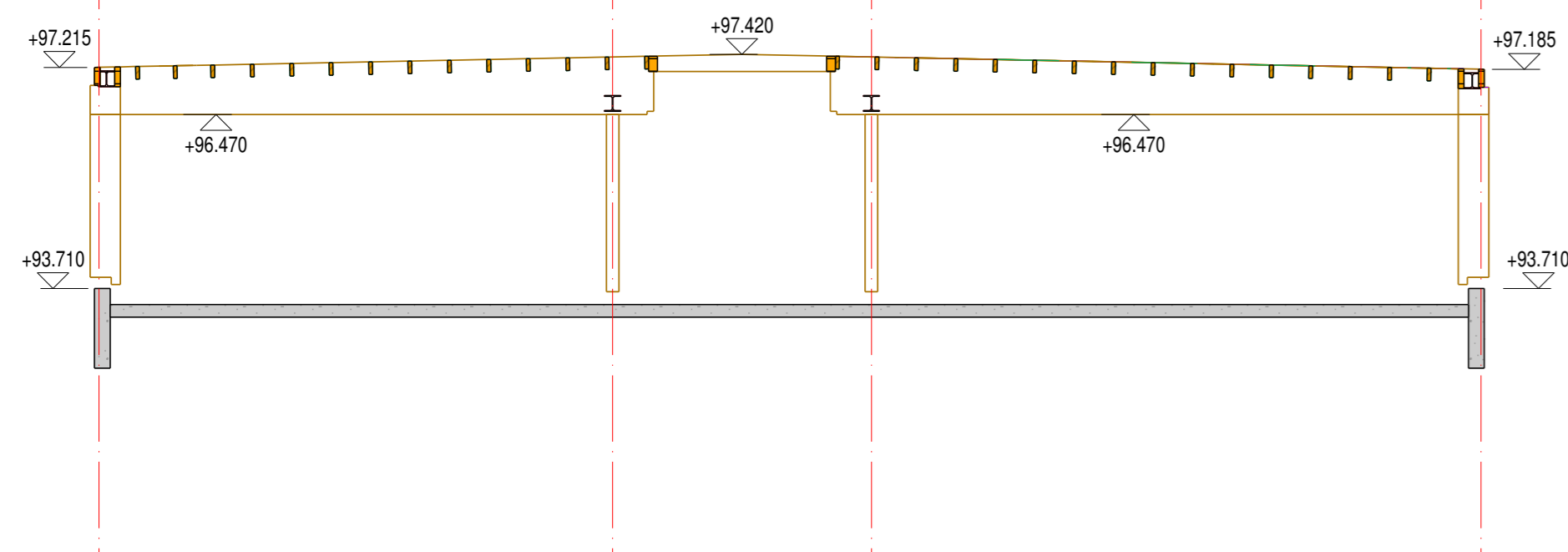

Coupe C

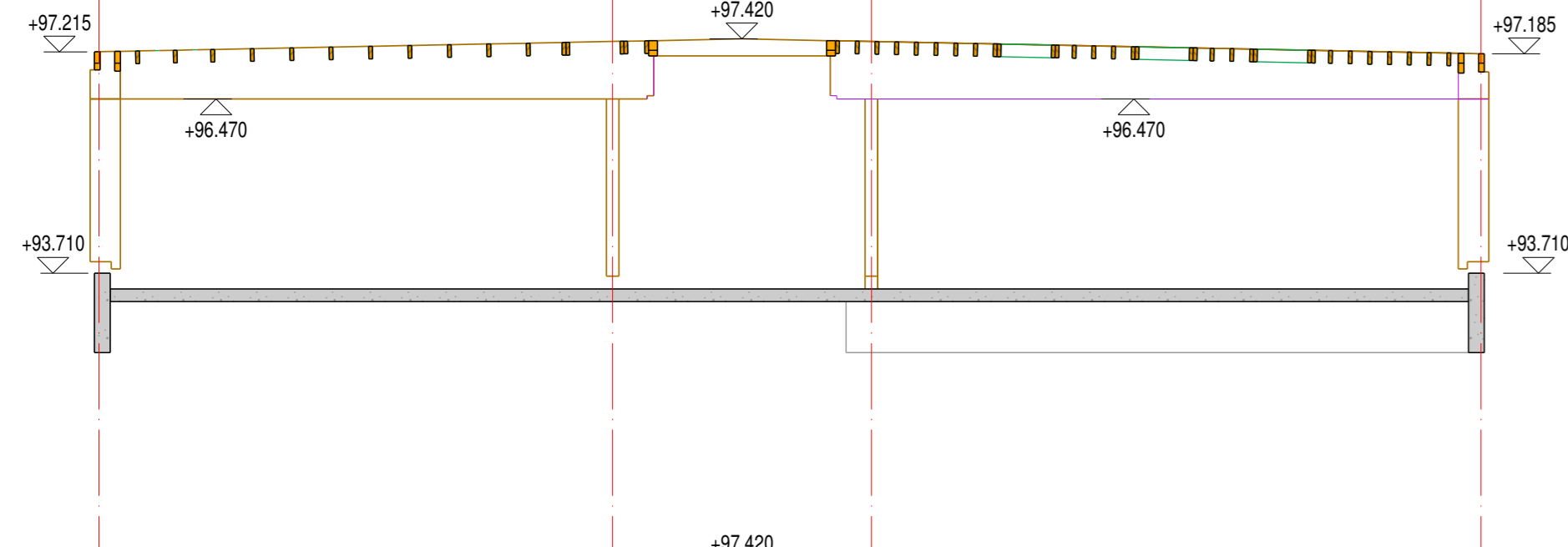

Coupe D

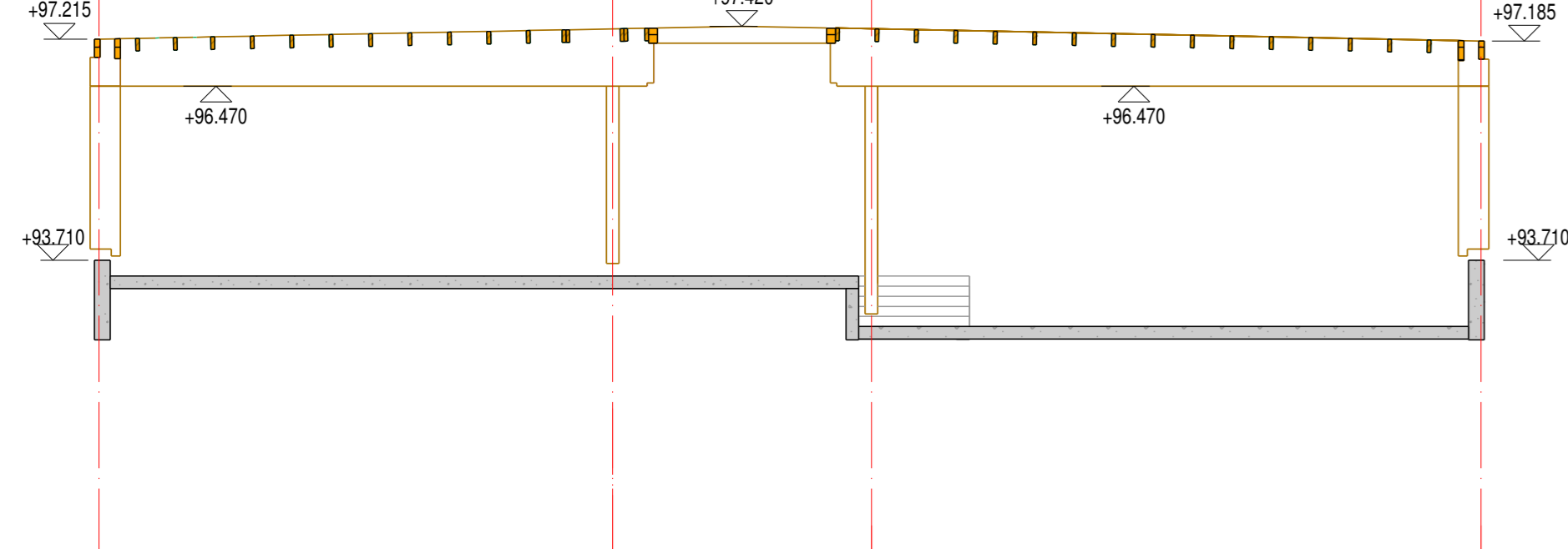

Façade Ouest

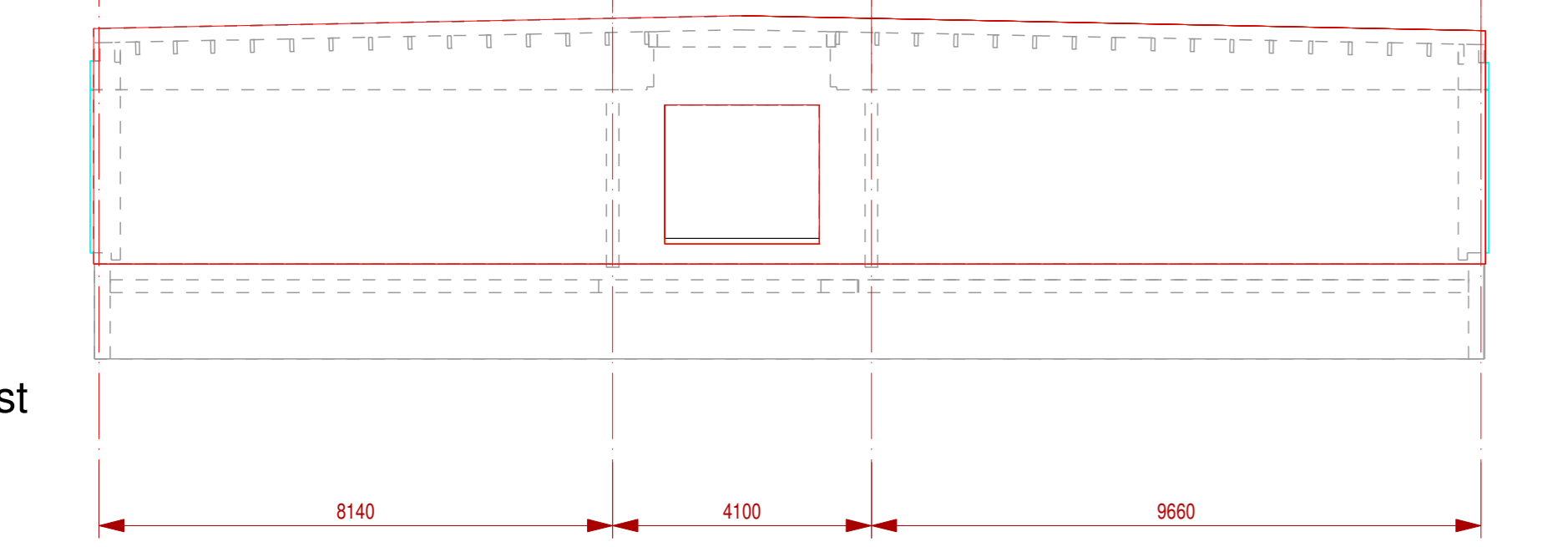

Façade Est

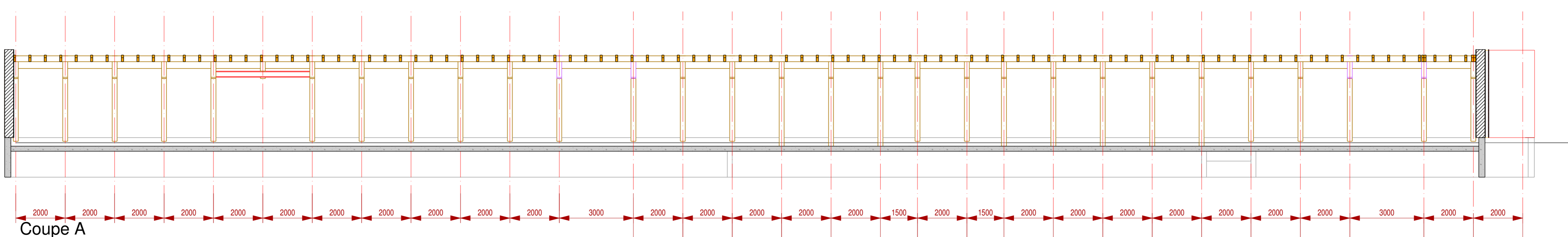
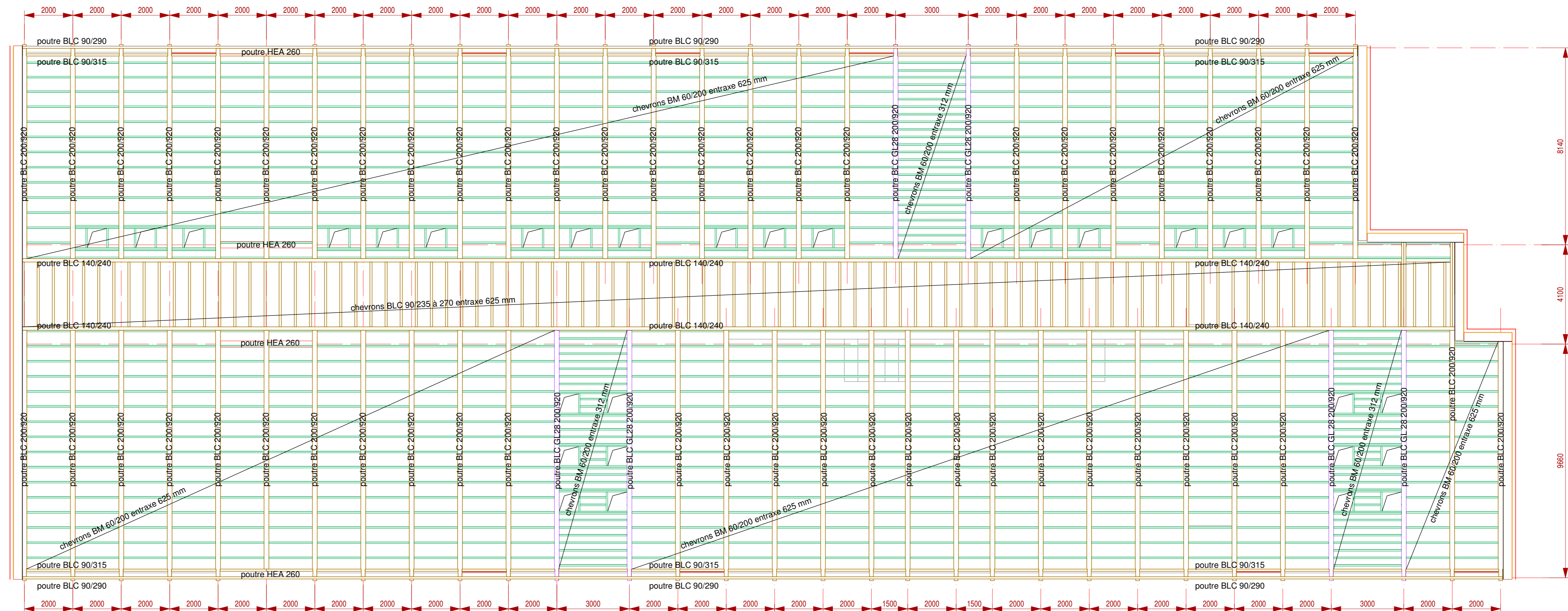
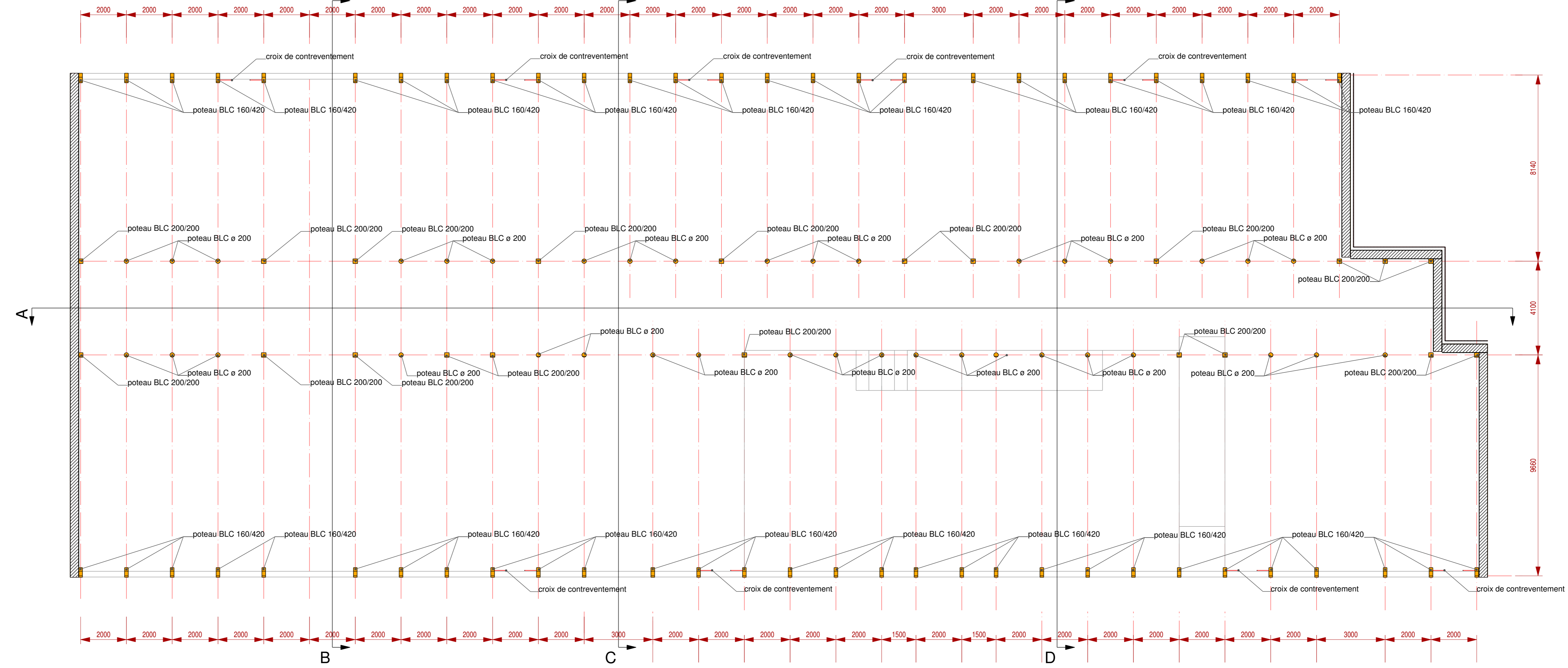
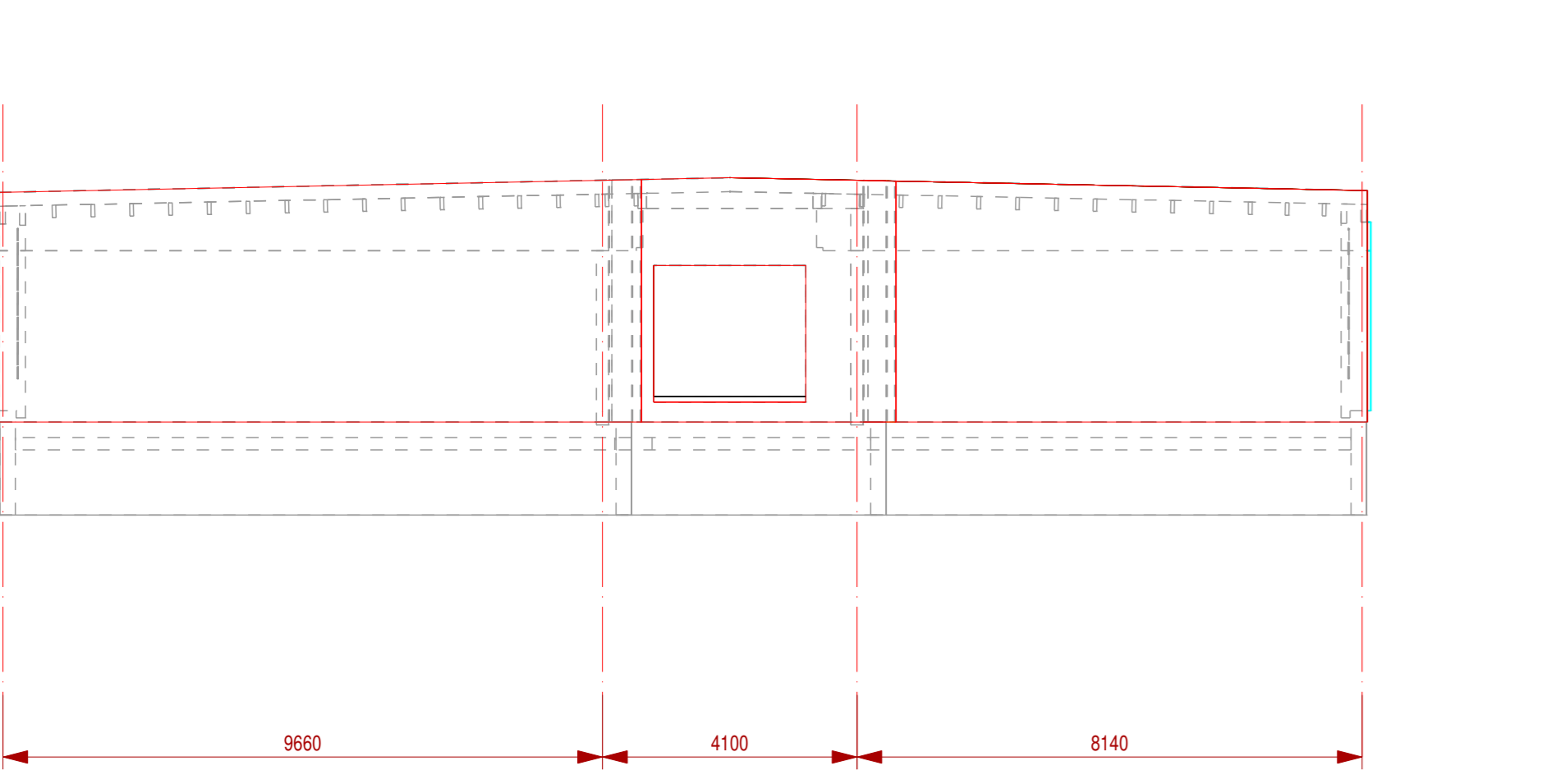

SEM.A.D.S
13 bis rue Auguste Gervais
92130 Issy-les-Moulineaux

Ville d'Issy-les-Moulineaux
Groupe scolaire du Fort et Boulodrome

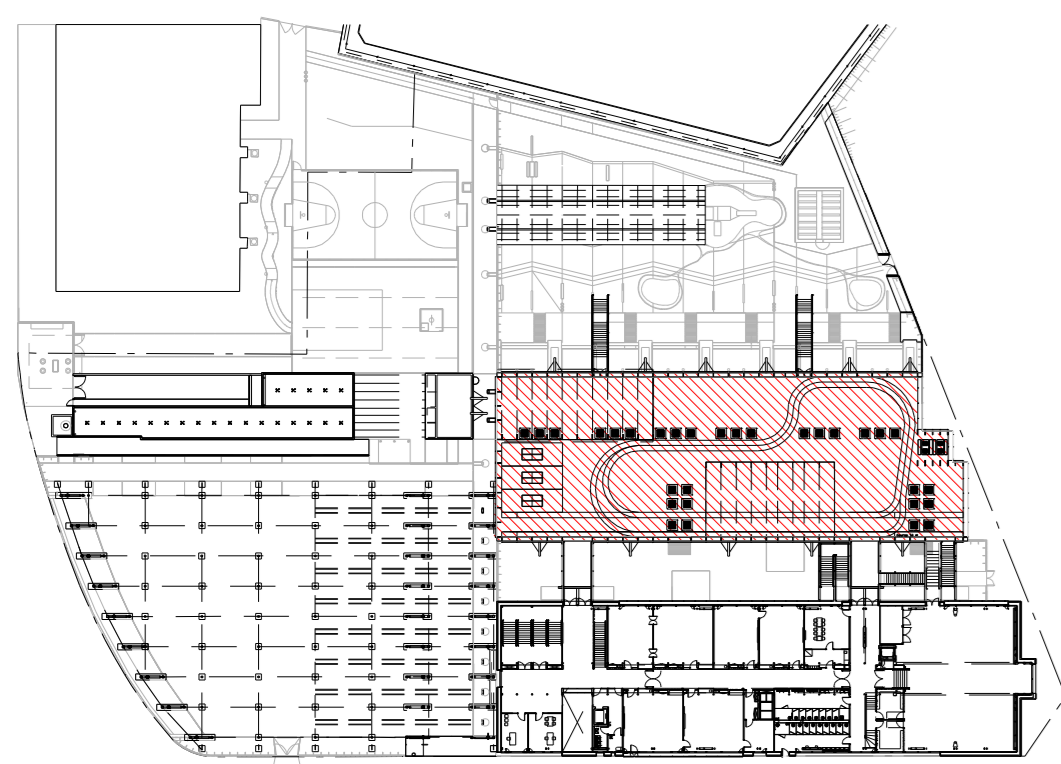

D.C.E.

SOCCOTEC	Bureau de contrôle	Immeuble Le Galiléa 2/4 rue Andras Seck 92364 Meudon la Forêt Cedex	veronique.brenet@socotec.fr	01.40.83.18.80	01.40.94.98.00
QUAUCONSULT	Coordinateur SPS	85 rue Henri Barbusse 92140 Clamart	clamart.qc@quaiconsult.fr	01.55.93.09.49	01.55.93.09.40
EUROCOORD	Coordinateur SSI	45 rue de Marigny 92540 Courmelles en France	roudi@eurocoord.fr	01.39.31.79.32	01.39.31.79.82
SONIA CORTESE	Architecte	60 rue des Vignoles 75020 Paris	contact@soniacortese.eu	01.43.48.58.20	01.43.70.39.11
BERNARD DUFOURNET	Architecte	28 bd poissonnière 75002 Paris	dufournet@wanadoo.fr	01.45.23.13.44	01.45.23.03.34
TERNE INGENIERIE	Economiste	101 rue Champagnel 75018 Paris	ber@terneinvernie.com	01.42.37.83.33	01.42.37.83.34
ICR BE RIVES	Fluides	2 imp. de la Maudsire 37510 Ballan Miré	richard@ignardilibe.fluides.fr	02.47.47.86.47	02.47.47.74.70
GALIBARD TECHNOLOGIE SCOP	Bats	10 Av de la Cloie rouge 84000 Arles	contact@bat-galibard.com	04.90.84.16.96	04.90.84.95.00
ALHYFANGE ACOUSTIQUE	Acoustique	4 rue de l'Inventeur 75011 Paris	alhyfange@orange.com	01.43.14.29.61	01.43.14.29.03
BE	VBD	21 rue de la Tourne 95170 Doullens la Borne	bcvay@delierorange.fr	01.34.12.79.53	01.34.12.78.70
ARCORA	Telle tendue	113 Av. Antoinette 94110 Arcueil	bc@arcora.com	01.41.95.66.33	01.49.08.92.04

PLAN BET BOIS				
ECOLE MATERNELLE				
Plans et coupes				
N 09				
FICHIER	DATE	ECHELLE	INDICE	EMETTEUR
ISSY DCE GTS MAT Plans	02.2011	1/100e	A	XAVIER CECCARELLO

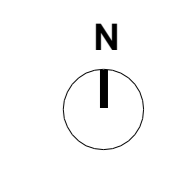
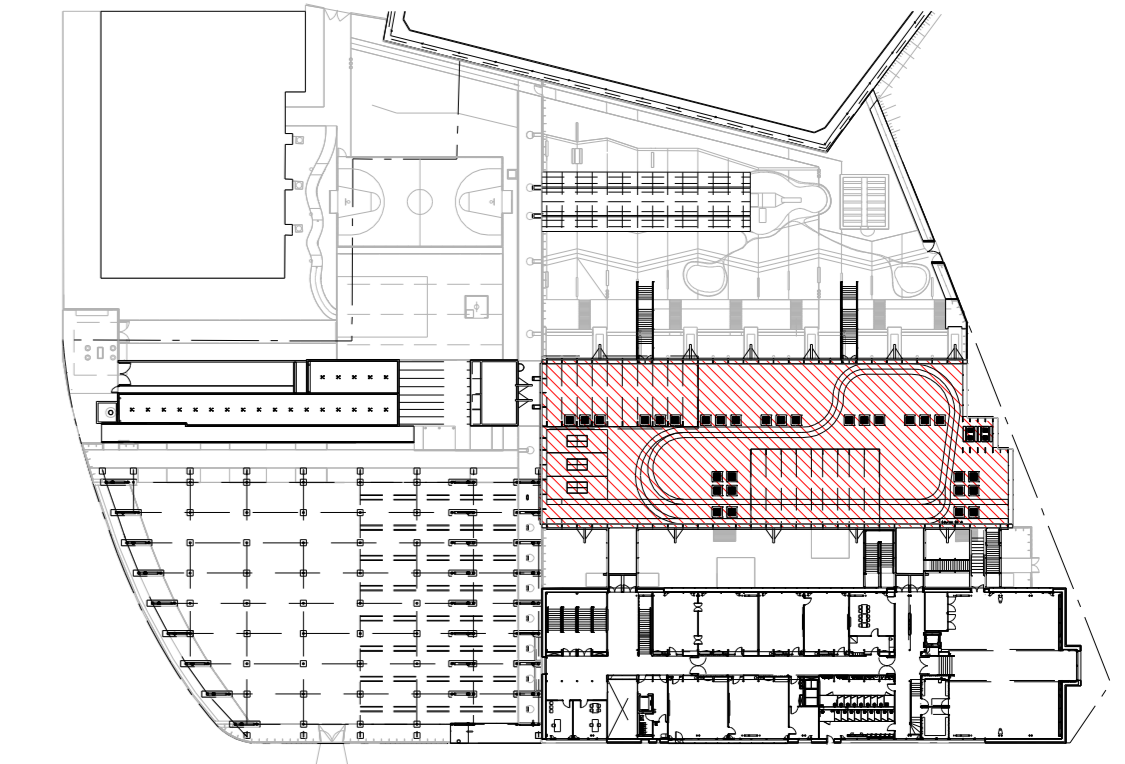

D.C.E.

SOCOREC	Bureau de contrôle	Immeuble Le Gallo 2/4 rue Andros Beck 92386 Issy-les-Moulineaux	veronique.brener@socorec.fr	01.40.83.18.80	01.40.94.98.00
QUALICONSULT	Coordinateur SPS	85 rue Henri Barbusse 92140 Clamart	cklamar1@qualiconsult.fr	01.55.95.09.49	01.55.95.09.40
EUROCOORD	Coordinateur SEI	45 rue de Matray 92040 Cormelles en France	roudi@eurocoord.fr	01.39.31.79.32	01.39.31.79.82
SONIA CORREZE	Architecte	60 rue des Vignoles 75009 Paris	contact@soniacorreze.com	01.43.48.38.20	01.43.70.39.11
BERNARD DUFOURNET	Architecte	28 bd poissonnière 75009 Paris	dufournet@bernarddufournet.com	01.43.23.33.46	01.43.23.03.34
TEINNE INGENIERE	Economiste	101 rue Champignonnet 75018 Paris	bet.teinne@teinne.com	01.42.29.83.33	01.42.29.83.34
ICL LES BUISS	Peintre	2 imp. de la Broderie 92110 Buzonville	icls@iclspeintre.com	02.47.47.80.47	02.47.47.74.70
GAUJARD TECHNOLOGIE SCOP	Bois	10 Av de la Croix rouge 84000 Avignon	contact@bet-gaujard.com	04.90.86.14.16	04.90.86.15.00
ASPIRANCE ACCUSTIQUE	Acoustique	6 cité des Cornemuses 75011 Paris	info@aspirance.com	01.43.14.29.01	01.43.14.29.03
ISE	VMD	21 rue de la Touraine 93170 Doullies-Bains	icv@yse.com	01.34.12.79.53	01.34.12.78.70
ARCORA	Toile tendue	113 Av. Adolphe Blond 94110 Arcueil	jean@arcora.com	01.41.96.66.33	01.49.08.92.04

PLAN BET BOIS
ECOLE MATERNELLE
COUPE DE DETAIL
N 10

FICHER	DATE	ECHELLE	INDICE	EMETTEUR
IST DCE GI MAT détails de principe	02.2011	1/10e	A	XAVIER CECCARELLO

- chape en béton 100 mm
- écran de séparation anti-poinçonnant 5 mm
- membrane d'étanchéité PVC
- isolation perlite fibré (non surfacé bitume) ép. 100 mm
- panneau OSB 22 mm
- isolation fibre de bois 200 mm
- film pare-vapeur
- plaque de fermacell 18 mm

Coupe longitudinale sur toiture et pignon

garde corps (hors lot)

- chape en béton 100 mm
- écran de séparation anti-poinçonnant 5 mm
- membrane d'étanchéité PVC
- isolation perlite fibré (non surfacé bitume) ép. 100 mm
- panneau OSB 22 mm
- isolation fibre de bois 200 mm
- film pare-vapeur
- plaque de fermacell 18 mm (hors lot)
- calles bois métallique (hors lot)
- membrane d'étanchéité
- store à lamelle de type Griesser (hors lot)

Coupe horizontale DD'

- double vitrage (hors lot)
- cornière aluminium formant fond de feuillure au vitrage
- panneau 3 plis contreplaqué mélèze 19 mm
- rail du store à lamelle (hors lot)
- potreau BLC 160/480
- film pare pluie
- panneau 3 plis contreplaqué mélèze 19 mm
- double fourrure mélèze 36/100
- tube creux galvanisé (hors lot)

Coupes verticales facade maternelle
Menuiserie fixe Ouvrant extérieur

Principe d'appui de poteau sur relevé béton

Coupe transversale toiture maternelle

- calles bois métallique (hors lot)
- cornière métallique S140/60 (hors lot)
- montant tube creux métallique 60/60 galvanisé (hors lot)
- lame acacia 36 mm
- chassis de toiture type Velux coupole

- chape en béton 100 mm
- écran de séparation anti-poinçonnant 5 mm
- membrane d'étanchéité PVC
- isolation perlite fibré (non surfacé bitume) ép. 100 mm
- panneau OSB 22 mm
- isolation ouate de cellulose ép. variable 225 à 270 mm
- film pare-vapeur
- plaque de fermacell 18 mm (hors lot)

- lames en acacia 36/110
- tasseau mélèze
- bavette aluminium
- cornière aluminium formant fond de feuillure au vitrage
- support vitrage S14 60/60
- isolation fibre de bois 140 mm
- film freine-vapeur
- parement fermacell 12,5 mm (hors lot)

étanchéité = isolant + parement (hors lot)

seuil et isolation (hors lot)

+0,60

+0,47

+0,47

+0,47

+0,76

+0,76

0

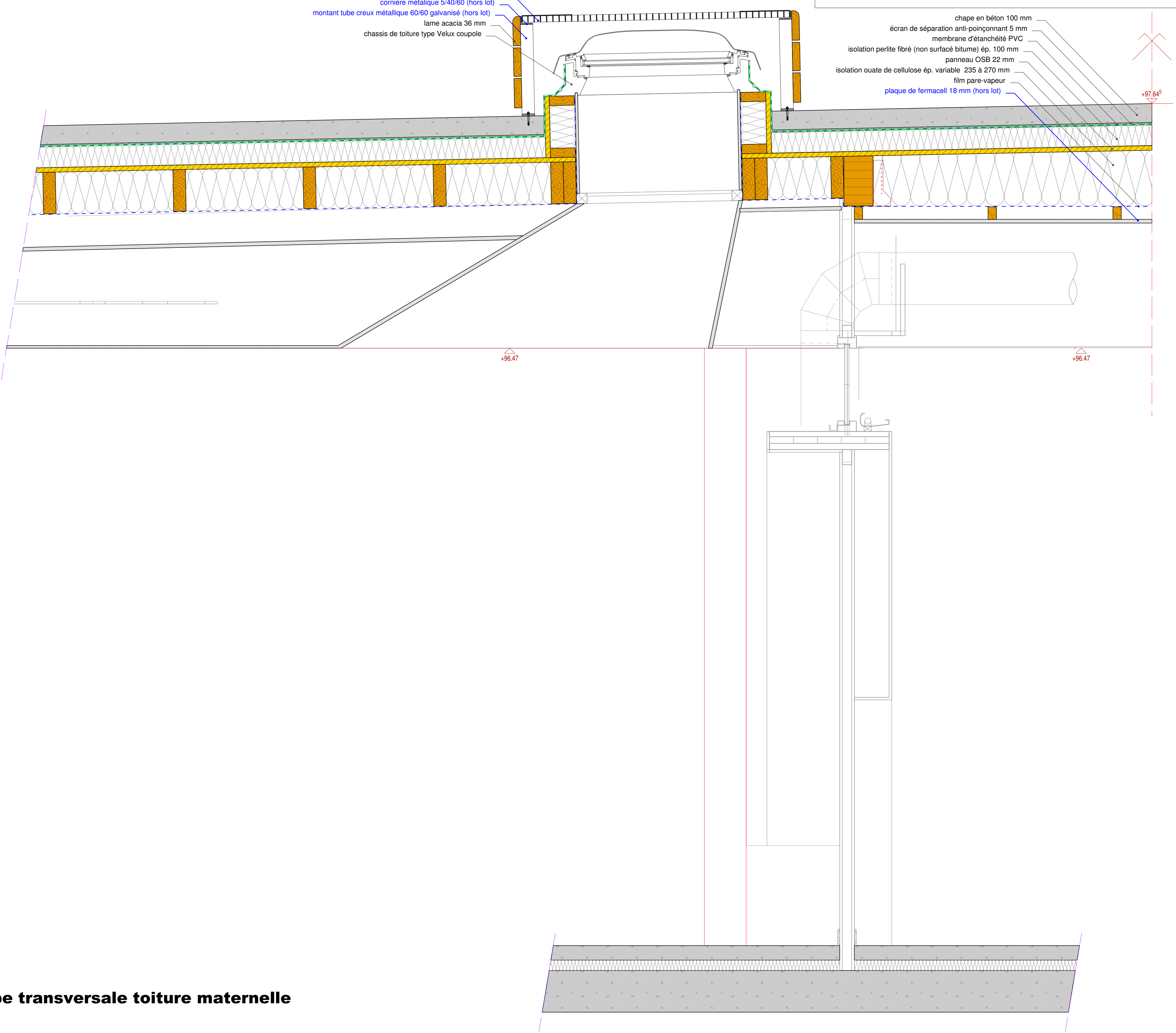
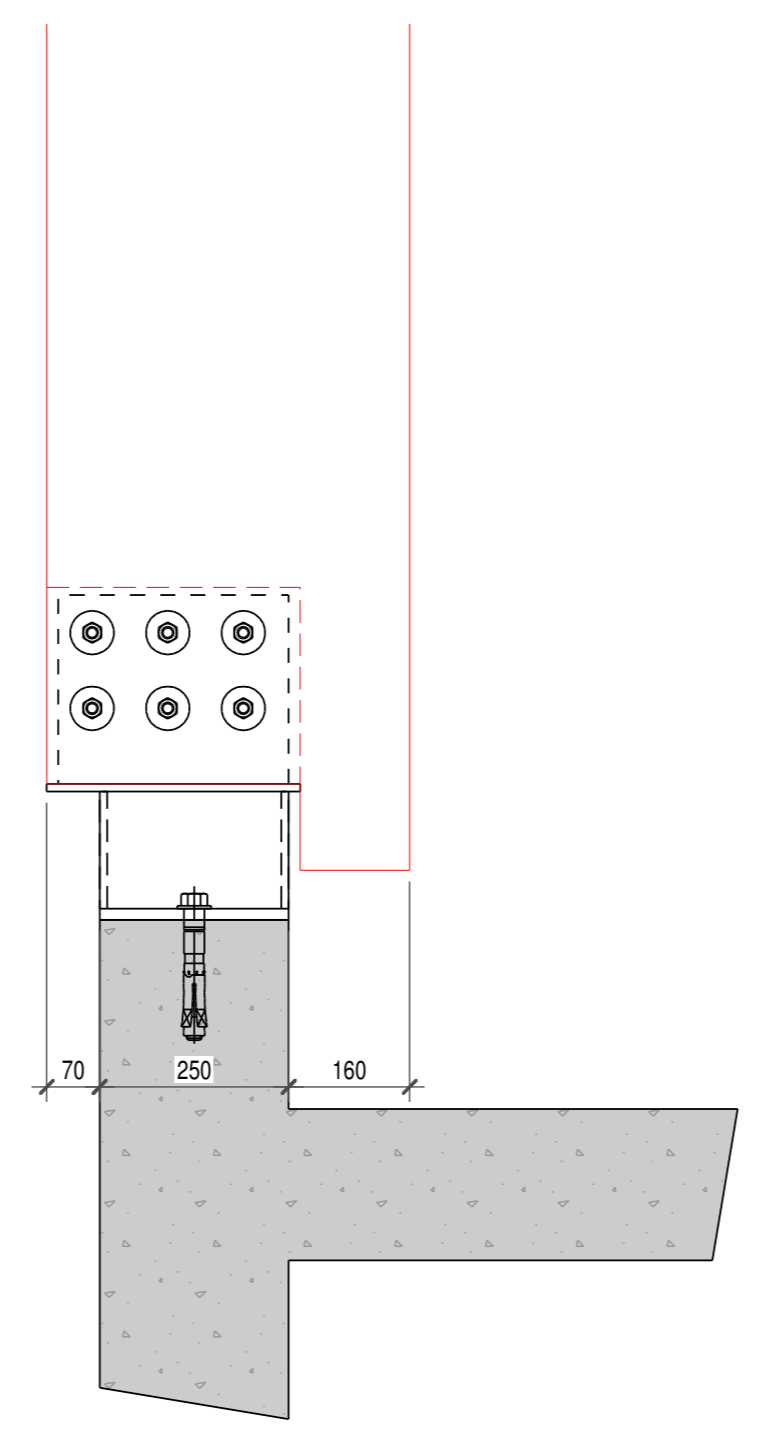
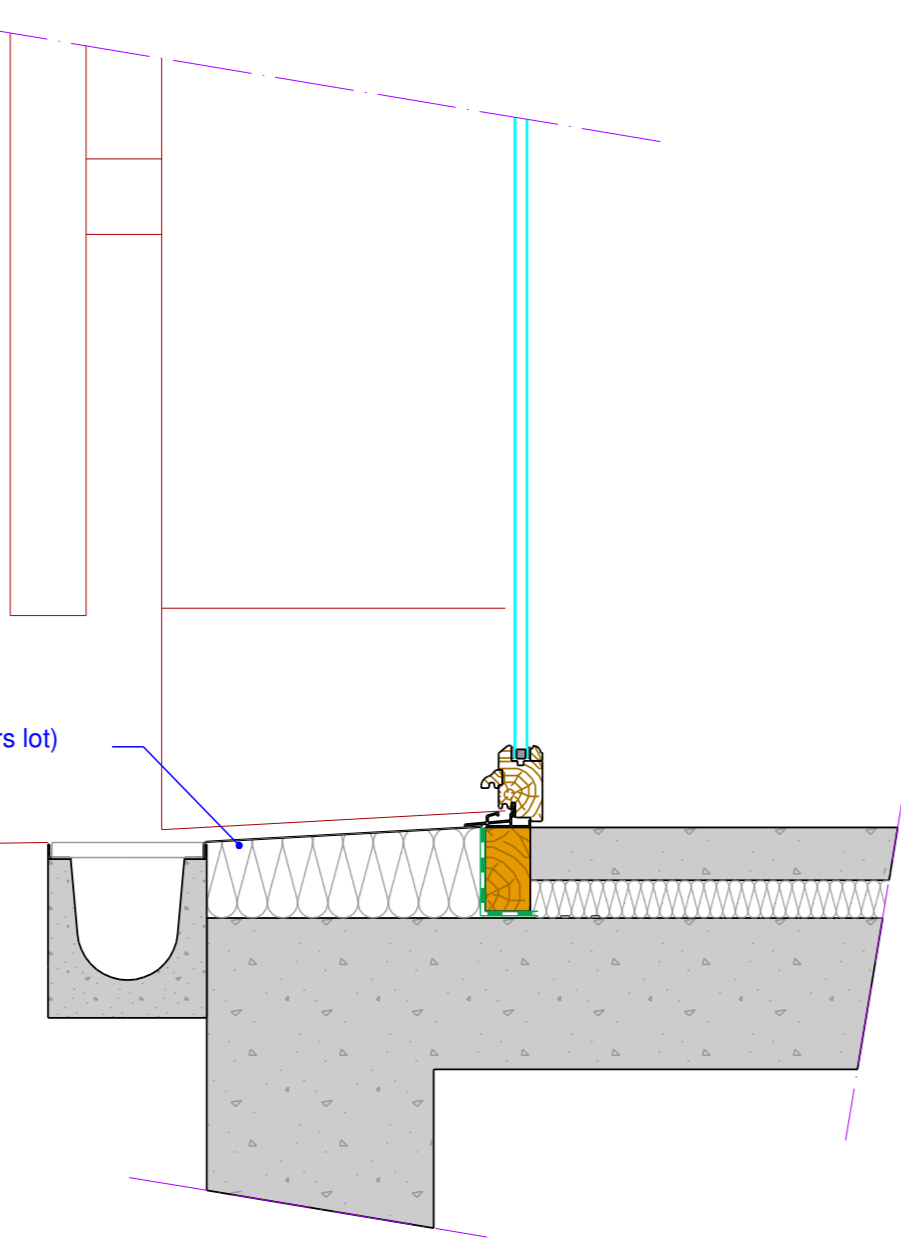
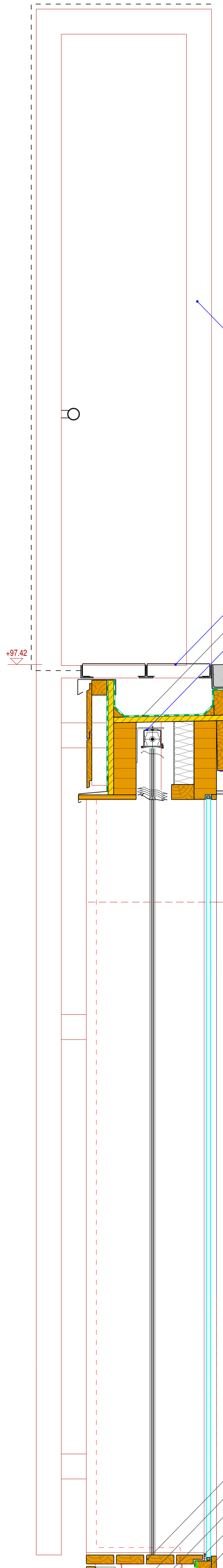

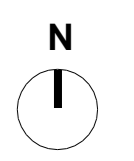
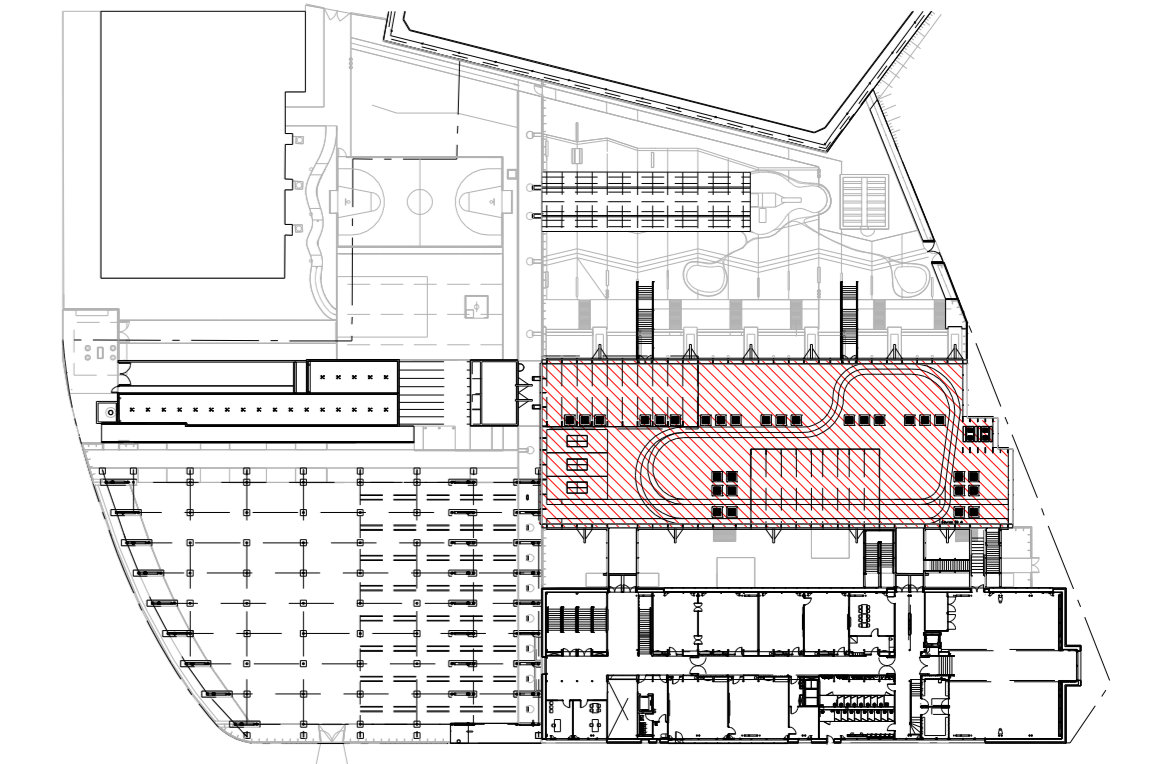

D.C.E.

SOCOREC	Bureau de contrôle	Immeuble Le Gallica 2/4 rue Andros Beck 92386 Issy-les-Moulineaux Cedex	veronique.brener@socorec.fr	01.40.83.18.80	01.40.94.98.00
QUALICONSULT	Coordinateur SPS	85 rue Henri Barbusse 92140 Clamart	clamart.qualiconsult.fr	01.55.95.09.49	01.55.95.09.40
EUROCOORD	Coordinateur SS	45 rue de Matray 92240 Cormelles en Paris	rou@eurocoord.fr	01.39.31.79.32	01.39.31.79.82
SONIA CORREZE	Architecte	60 rue des Vignoles 75020 Paris	contact@soniacorreze.eu	01.43.48.38.20	01.43.70.39.11
BERNARD DUFOURNET	Architecte	28 bd poissonnière 75009 Paris	dufournet@wanadoo.fr	01.43.23.13.46	01.43.23.03.34
TEINNE INGENIERE	Economiste	101 rue Champignonnet 75018 Paris	bet.teinne@wanadoo.fr	01.42.39.83.33	01.42.39.83.34
ICI LES BOIS	Bois	2 imp. de la Boulodrome 92110 Bois-Mé	ich@colgroupefr.fr	02.47.47.80.47	02.47.47.74.70
GAUJARD TECHNOLOGIE SCOP	Bois	10 Av de la Croix rouge 84000 Avignon	contact@bet-gaujard.com	04.90.86.14.16	04.90.86.95.00
AUFANGE ACROUSTIQUE	Acoustique	6 cité de la Condamine 75011 Paris	info@aufange.com	01.43.14.29.01	01.43.14.29.03
ISE	Vid	21 rue de la Touraille 93170 Daul la Bana	icrydydid@orange.fr	01.34.12.79.53	01.34.12.78.70
ARCORA	Tôle tendue	113 Av. Aristide Briand 94110 Arcueil	jo.coeur@arcora.com	01.41.96.66.33	01.49.08.92.04

PLAN BET BOIS
GALERIES ENTRE ECOLES
COUPE DE DETAIL

N 11

FICHER	DATE	ECHELLE	INDICE	EMETTEUR
ISSY DCE GI MAT détails de principe	02.2011	1/10e	A	XAVIER CECCARELLO

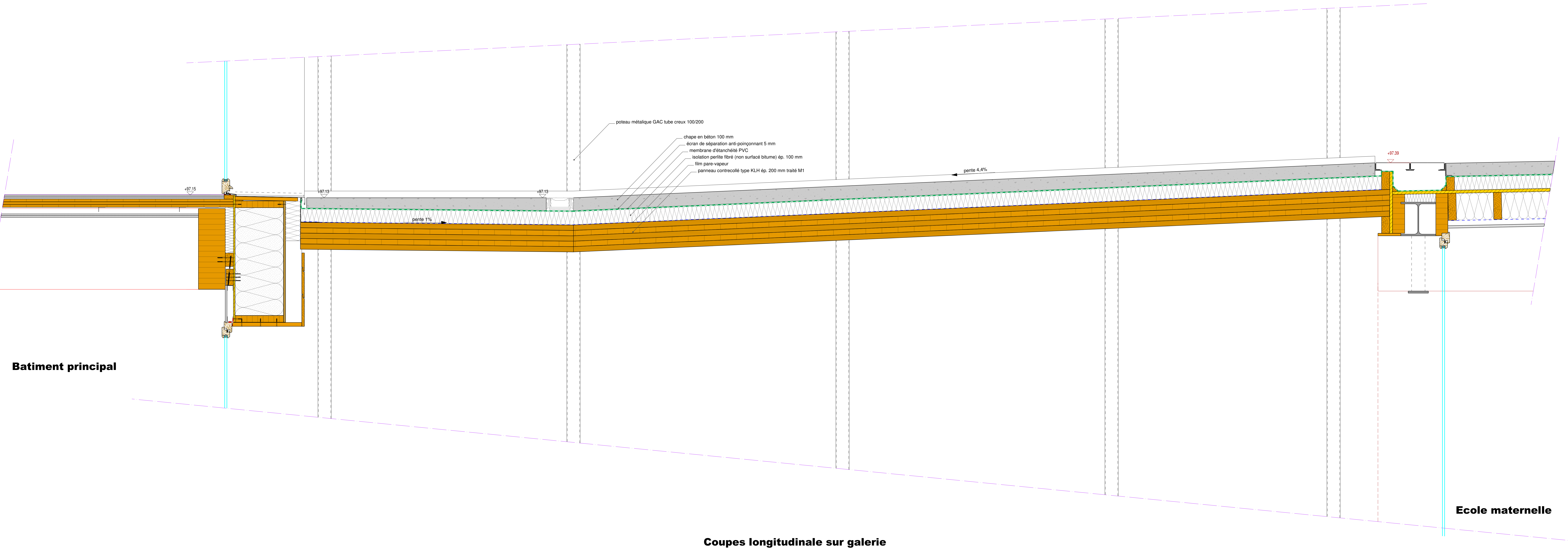
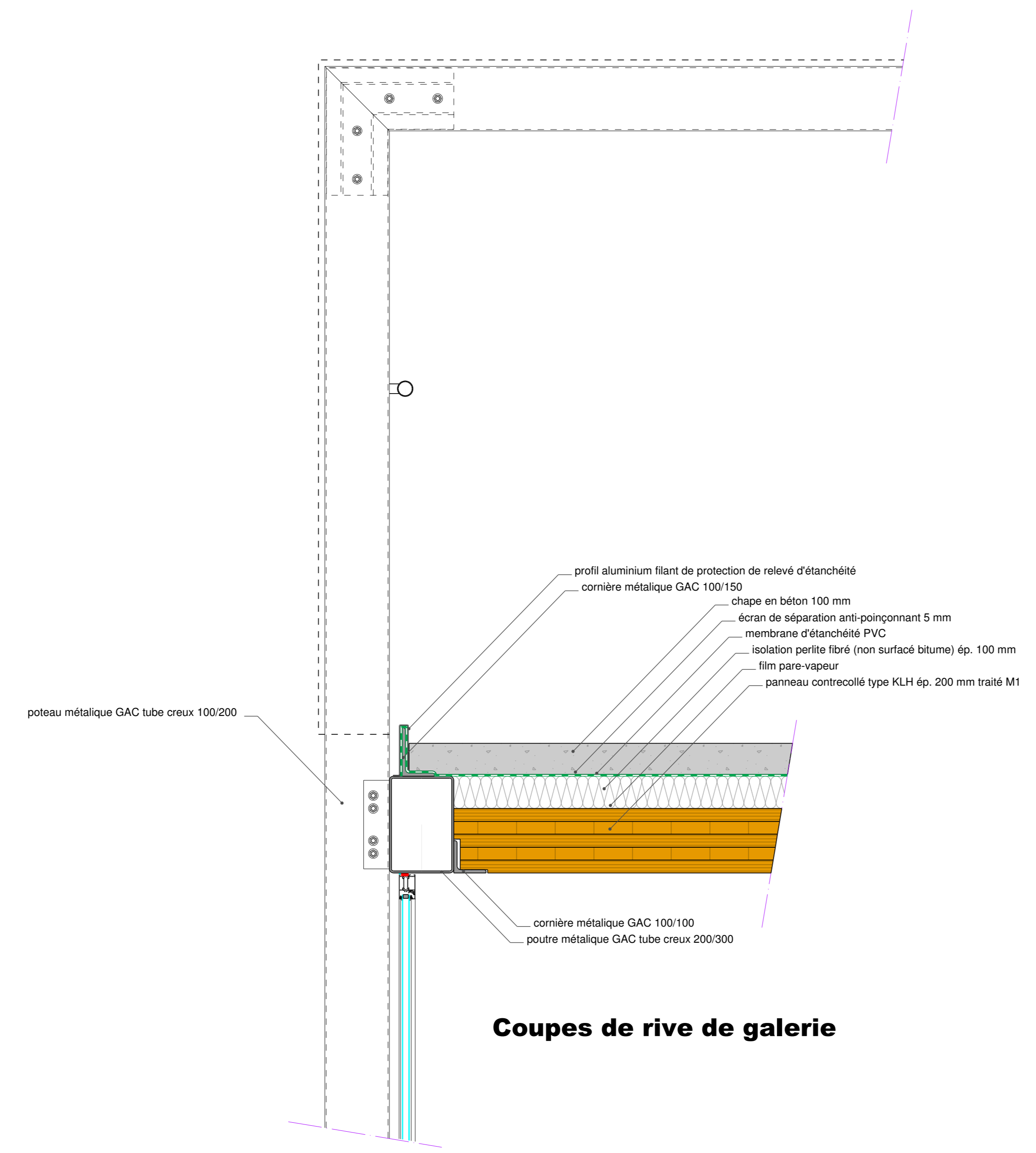

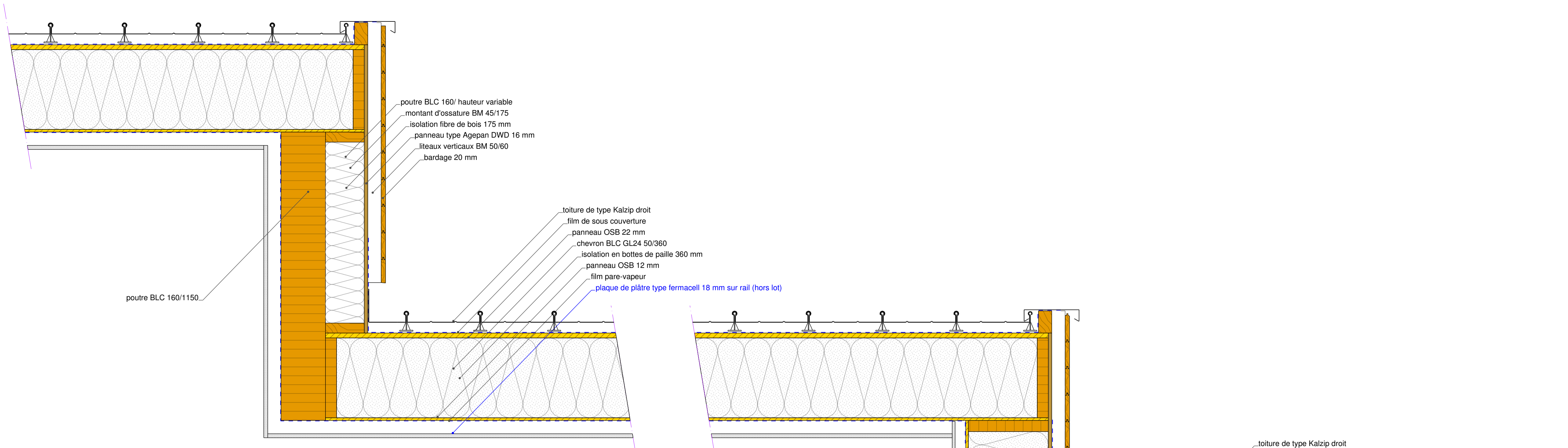

Coupe transversale de détail (1/10e)

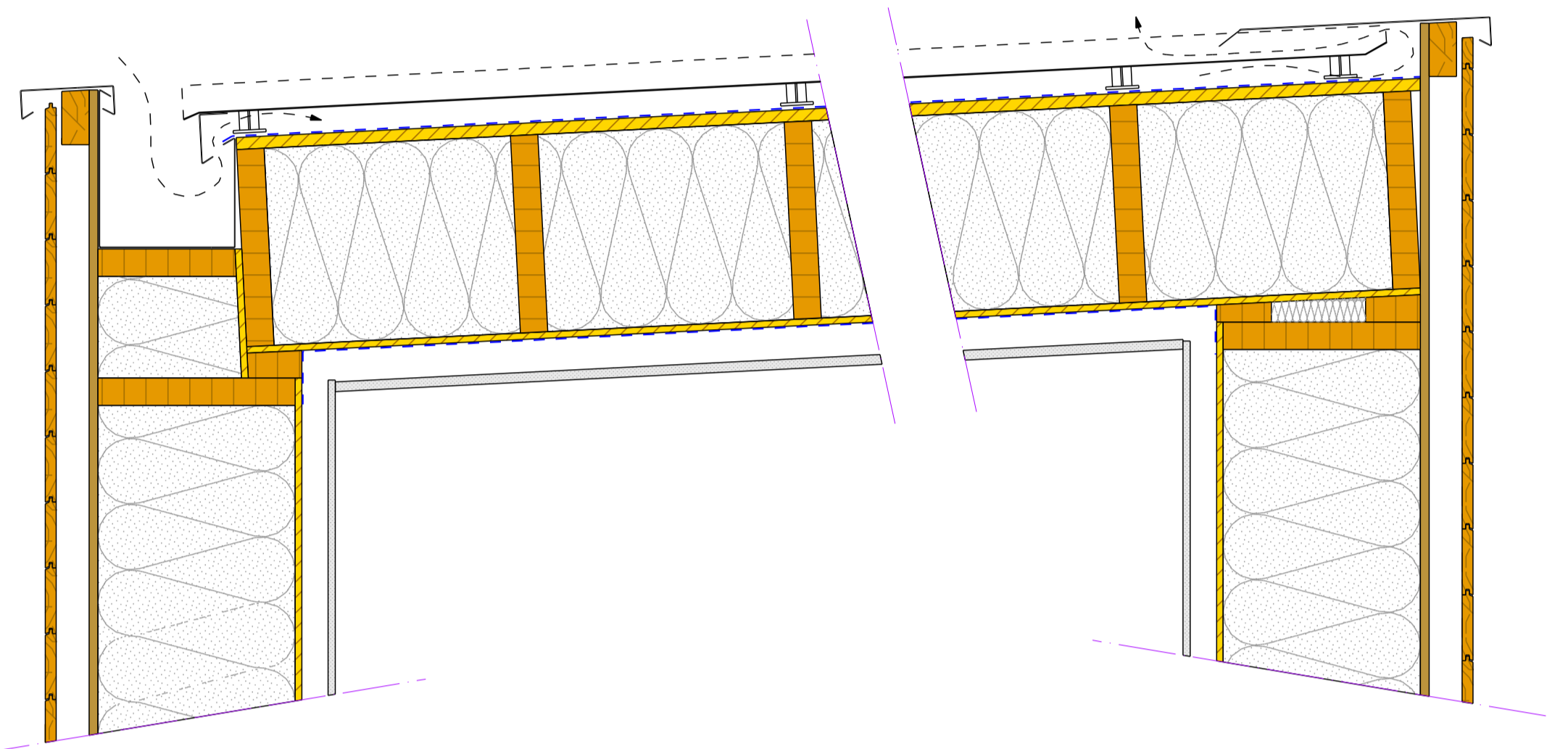

Coupe longitudinale de détail (1/10e)

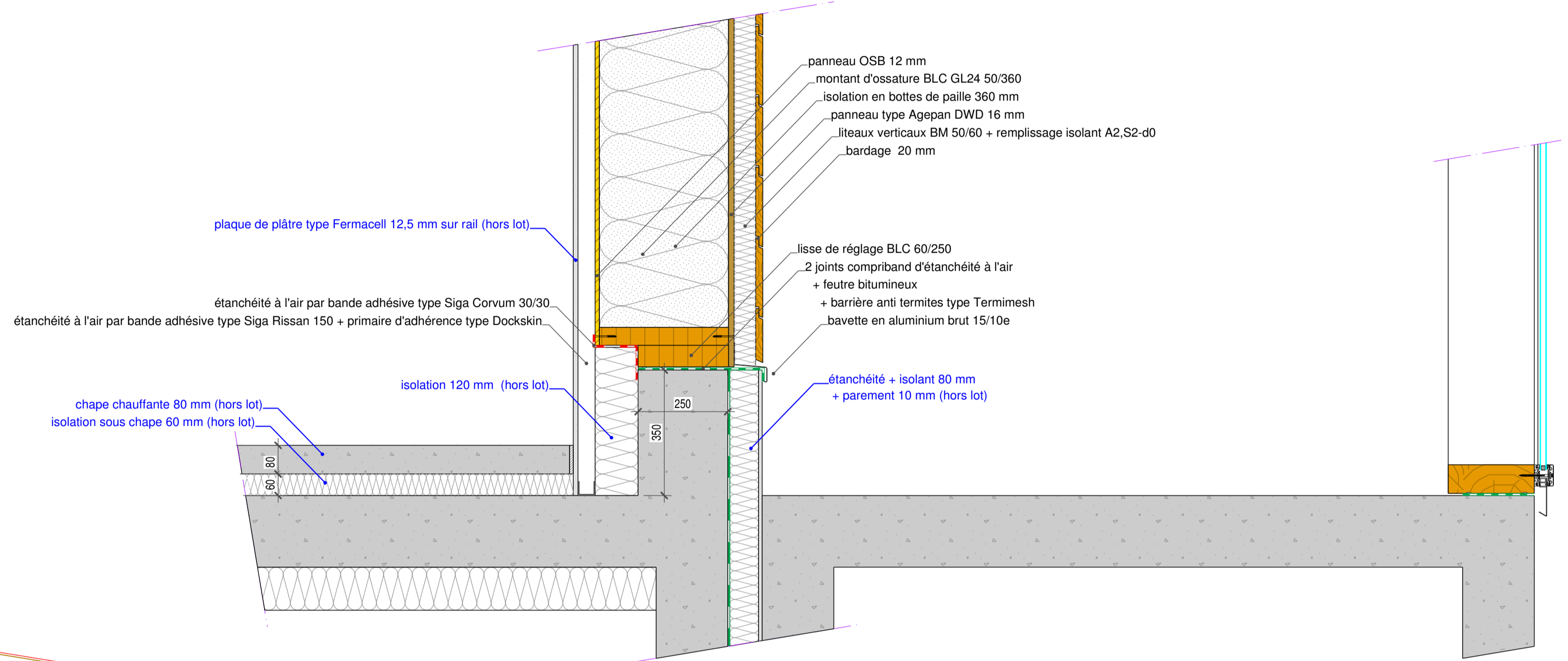

Coupe transversale de détail (1/10e)

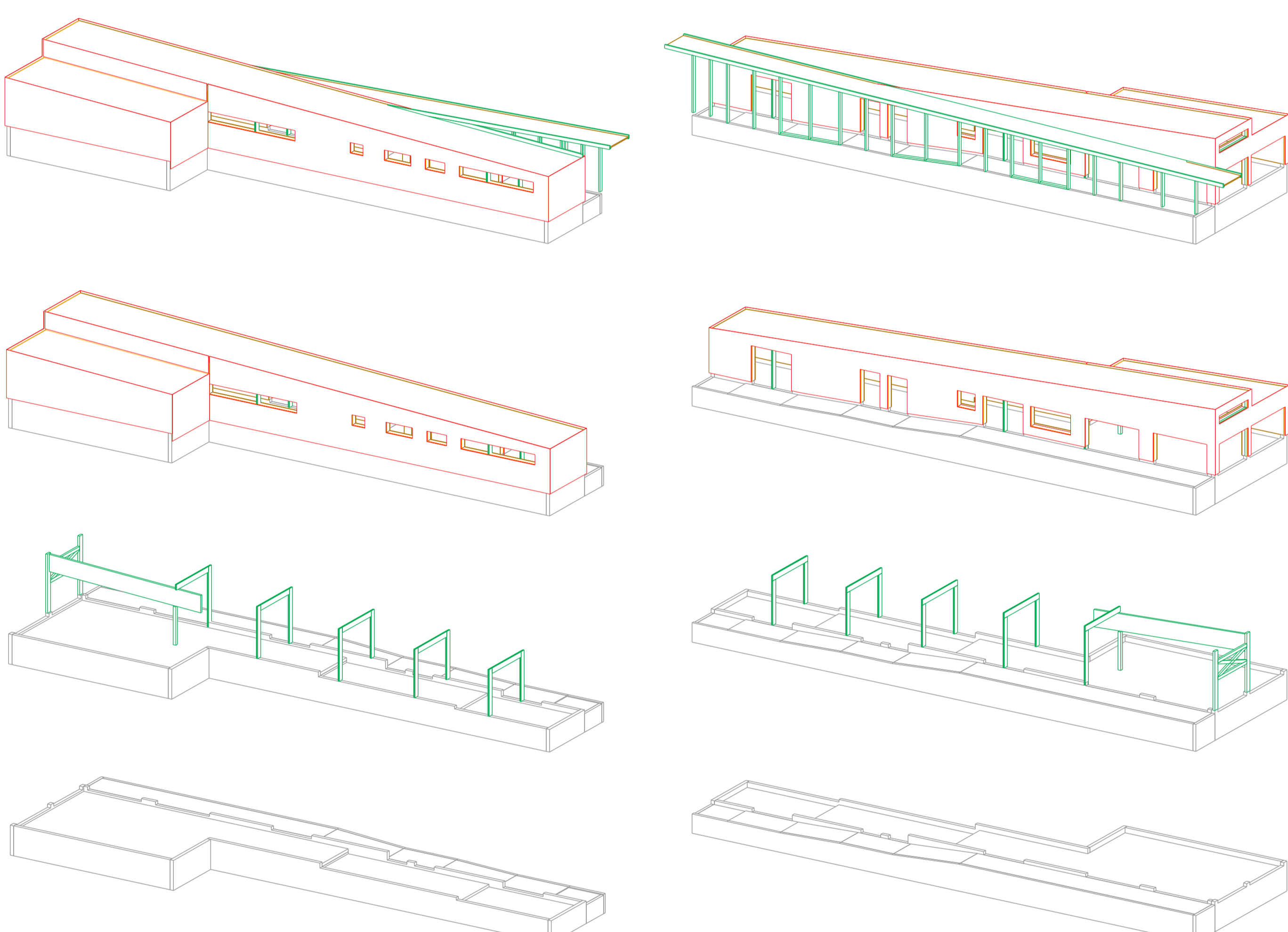

Axonométrie de structure

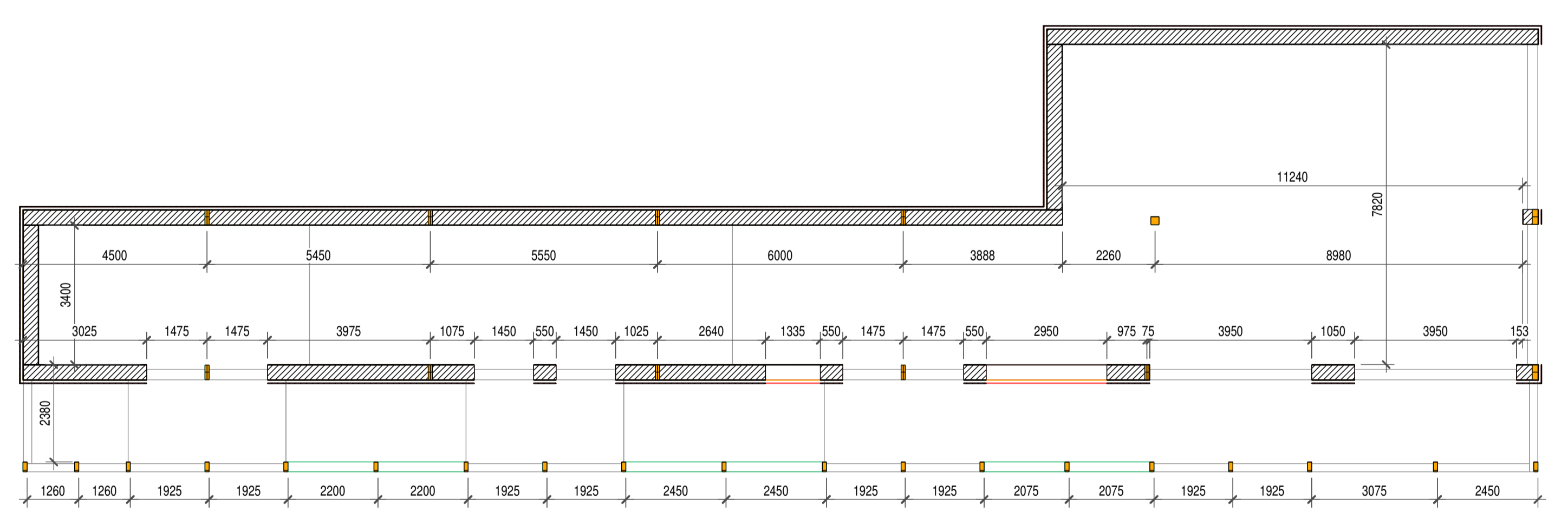

Plan d'implantation (1/100e)

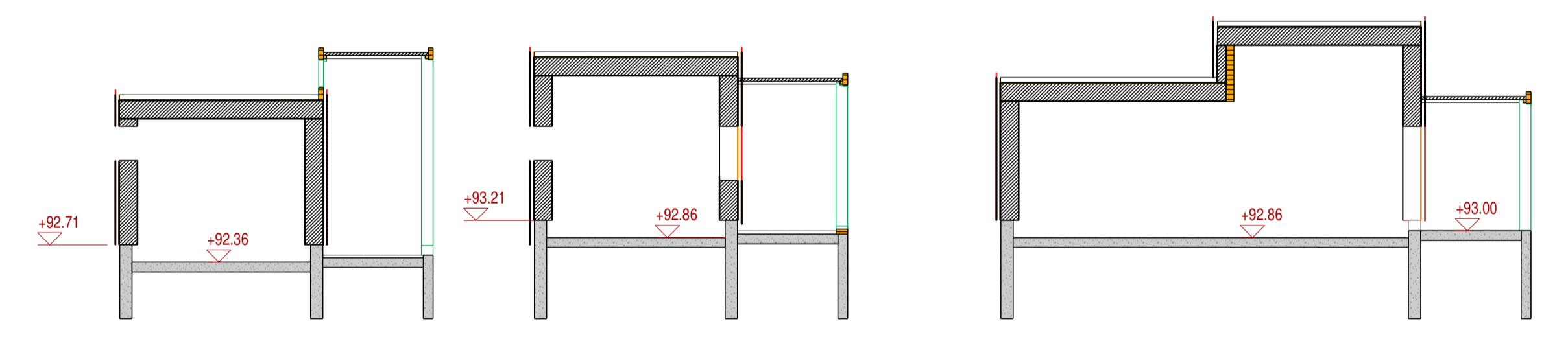

Coupe transversale de structure (1/100e)

S.E.M.A.D.S
13 bis rue Auguste Genvais
92130 Issy-les-Moulineaux

Ville d'Issy-les-Moulineaux
Groupe scolaire du Fort et Boulodrome

D.C.E.

SOCOTEC	Bureau de contrôle	Immeuble Le Galiléa 2/4 rue Andras Beck 92264 Auteuil-la Foret Cedex	veronique.brenet@socotec.fr	01.40.83.18.80	01.40.94.98.00
QUALICONSULT	Coordinateur SPS	85 rue Henri Barbusse 92143 Clamart	clamart.qc@qualiconsult.fr	01.55.95.09.49	01.55.95.09.40
EUROCOORD	Coordinateur SSI	45 rue de Maillay 92040 Courmelles en Paris	roudi@eurocoord.fr	01.39.31.79.32	01.39.31.79.82
SONIA CORTESE	Architecte	60 rue des Vignes 75009 Paris	contact@soniacortese.eu	01.43.48.58.20	01.43.30.39.11
BERNARD DUFOURNET	Architecte	28 bd poissonnière 75009 Paris	dufournet@wanadoo.fr	01.45.23.13.46	01.45.23.03.34
TERME INGENIERE	Economiste	101 rue Champagnat 75018 Paris	ber@terme@wanadoo.fr	01.42.59.83.33	01.42.59.83.34
ICR LES RIQUES	Fluides	2 imp. de la Blaudrière 37510 Batton Miré	richard@icrgroup.fr	02.47.47.80.47	02.47.47.74.90
GALLIARD TECHNOLOGIE SCOP	Bois	10 Av. de la Croix rouge 84000 Arignon	contact@icr-technologie.com	04.90.86.16.96	04.90.86.95.00
AUTYFANG & ACQUISTO	Acoustique	4 cité de l'Industrie 92011 Trans	info@autyfang.com	01.43.14.29.01	01.43.14.29.03
SE	VSD	21 rue de la Tourne 91170 Drouot la Bore	iczyzy@se-ingenierie.fr	01.34.12.79.53	01.34.12.78.70
AISCORA	Telle tendue	113 Av. André Bonard 94110 Arcueil	jean@aiscora.com	01.41.98.66.33	01.49.08.92.04

PLAN BET BOIS
BOULODROME
PLAN ET DETAILS DU CLUB HOUSE

N 12

FICHER	DATE	ECHELLE	INDICE	EMETTEUR
ISSY DCE GTS CLUB détails de principe	02.2011	1/10e et 1/100e	A	XAVIER CECCARELLO

